

TAFEF
ÉQUIPEMENTS



Saison 2026-2027
Prix dégressifs sur quantité

NOUVEAUTÉS 2026



ARMOIRE MADE IN FRANCE

Réf. RANG6-MIF
P. 96



MINI-COUPELLE

Réf. EN345-PM
P. 15



JALON 2 PARTIES

Réf. J160-P
P. 21



VORTEX ULTRA GRIP

Réf. PR206
P. 137 - P. 170



CHRONO SOLAIRE

Réf. CHRO26
P. 57



COUPELLES TRIANGULAIRES RECYCLÉES

Réf. EN550
P. 15



KIT COMPLET PICKLEBALL MARQUAGES INCLUS

Réf. PB002
P. 145



RAQUETTE PICKLEBALL EN FIBRE DE VERRE

Réf. PB003
P. 145



BALLON BABY BASKET

Réf. BTR1
P. 51



CHARIOT DE RANGEMENT

Réf. RANG4B
P. 95



GLACIÈRE

Réf. S9440
P. 75



SAC XL MATÉRIEL

Réf. S8445
P. 92

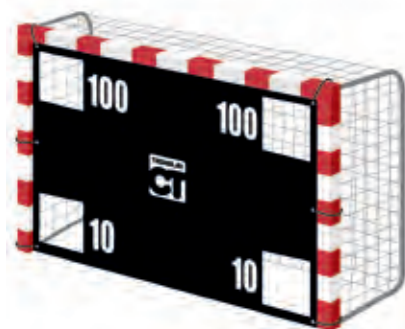

CIBLE HANDBALL LÉGÈRE

Réf. EN286B
P. 43



SOMMAIRE



01 • ENTRAÎNEMENT

Chasubles	10
Coupelles	14
Cônes	16
Balisage	18
Cônes et jalons	20
Socles et piquets	22
Échelles de rythme	24
Haies et cerceaux	26
Kits multi-activités	28

02 • FOOTBALL

Mini-Buts	30
Tchoukballs et planches à rebond	32
Mannequins et entraînement	34
Cibles foot	36
Tennis ballon	37
Ballons	38

03 • HANDBALL

Mini-buts	41
Matériel entraînement	42
Cibles	43
Ballons	44

04 • BASKETBALL

Buts	46
Accessoires spécifiques	48
Ballons	50

05 • RUGBY

Équipement	52
Ballons	53

06 • VOLLEYBALL

Ballons	54
---------------	----

07 • ÉQUIPEMENT DU COACH

Chronomètres	56
Carnets et tableaux tactiques	60
Tablettes tactiques LCD	62
Accessoires	65

08 • ARBITRAGE

Gamme Fox 40	66
Sifflets	68
Sets d'arbitrage	69
Drapeaux de touche	72
Spécifique basket / hand / volley	73
Brassards	74

09 • ÉQUIPEMENT DU JOUEUR

Bouteilles	75
Sacs	76
Crampons et accessoires	78
Résines et protections	79

10 • SOIN

Trousses de soin	80
Chaud / Froid	83
Bandes et pansements	84
Désinfectants	86
Petit matériel	87
Massage	88

11 • TRANSPORT ET RANGEMENT

Sacs à ballons	90
Sacs pour équipements	91
Rangement matériel	93

12 • ENTRETIEN DES BALLONS

Pompes et Compresseurs	101
Aiguilles, mesureurs, vessies	102

13 • ENTRETIEN DU TERRAIN

Poteaux de corners	103
Peinture et marquage	104

14 • FILETS

Quelques explications	106
Foot à 8	107
Accessoires	107
Foot à 11	108
Handball	109
Basketball	109
Volleyball	110
Beach volley	110
Badminton	111
Tennis	111
Multifonction	111

15 • FITNESS

Équilibre	112
Balles et ballons	113
Yoga et pilates	114
Steps et tapis	115

16 • CARDIO ET MUSCULATION

Cordes à sauter	117
Renforcement musculaire	118
Médecine balls et kettlebells	122
Barres et disques pour haltères	124

17 • SPORTS DE COMBAT

Boxe	126
Judo	130

18 • ATHLÉTISME

Témoins, claquois, accessoires	132
Décamètres	133
Haies, starting-blocks	134
Poids et javelots	136

19 • NATATION

Bonnets de bain et lunettes	138
Planches et accessoires	138

20 • SPORTS DE RAQUETTES

Tennis de table	140
Badminton	142
Pickleball	145

21 • PÉTANQUE

Accessoires pétanque	146
----------------------------	-----

22 • BASEBALL ET HOCKEY

Baseball	147
Hockey	148

23 • SPORTS OUTDOOR

Orientation	149
Escalade	152

24 • GYMNASTIQUE

Massues et cerceaux	154
Rubans et balles	154

25 • CIRQUE

Équilibre	155
Jonglerie	156

26 • SCOLAIRE

Parcours vélo	158
Tricycles et trottinettes	162
Balisage	164
Parcours moteur	166
Initiation athlétisme	170
Disques et frisbees	171
Balles et ballons	172
Adresse	174
Jeux divers	176

27 • ÉVÈNEMENTS SPORTIFS

Équipements	178
-------------------	-----

INDEX

Index par référence	178
Index alphabétique	183

CHASUBLE AJOURÉE AVEC LISERÉ

- En polyester avec un liseré renforcé.
 - Modèle très résistant et respirant, spécialement conçu pour un usage intensif.
 - Tailles : 0-XSmall, 1-Small, 2-Large, 3-XXLarge.
- Voir tableau mensurations.



- + Maille ajourée
- + Modèle résistant
- + Personnalisation à partir de 500 pièces

Réf.	Coloris	Prix clubs € TTC
1503.		3,00

CHASUBLE AJOURÉE SIMPLE

- En polyester. Modèle respirant.
 - Tailles : 0-XSmall, 1-Small, 2-Large, 3-XXLarge.
- Voir tableau mensurations.



MINI BUDGET

- + Personnalisation à partir de 500 pièces

MENSURATIONS

Taille	Âge	Format	Largeur	Hauteur
0	4 - 8 ans	XSmall	45 cm	50 cm
1	9 - 12 ans	Small	50 cm	62 cm
2	Adolescent	Large	55 cm	68 cm
3	Adulte	XXLarge	60 cm	75 cm
4	Adulte	XXXLarge	65 cm	90 cm

Réf.	Coloris	Prix clubs € TTC
TE1502.		2,80



CHASUBLE AJOURÉE NUMÉROTÉE

- En polyester avec un liseré renforcé.
 - Modèle très résistant et respirant, spécialement conçu pour un usage intensif.
 - Tailles : 1-Small, 2-Large, 3-XXLarge.
- Voir tableau mensurations.



- + Numérotation Recto / Verso



Réf.	Lot numéroté recto-verso	Coloris	Prix clubs € TTC
TE1510.	De 1 à 10		55,00
TE1511.	De 11 à 15		29,00
TE1516.	De 16 à 20		29,00

CHASUBLE EXTENSIBLE

- Polyester extensible très résistant, non alvéolé pour faciliter les marquages.
 - Tailles : 1-Small, 2-Large, 3-XXLarge.
- Voir tableau mensurations.



- + Personnalisation à partir de 500 pièces

Réf.	Coloris	Prix clubs € TTC
1506.		5,00

CHASUBLE RÉVERSIBLE RUGBY

- Polyester très résistant.
- Forme tubulaire sans coutures latérales, spécialement adaptée au rugby et aux autres sports de contact.
- Tailles : 0-XSmall, 1-Small, 2-Large, 3-XXLarge, 4-XXXLarge. Voir tableau mensurations.

- + Spécial rugby et sports de contact
- + Pas de couture sur les côtés = plus grande résistance
- + Personnalisation à partir de 500 pièces



Réf.	Coloris	Prix clubs € TTC
TE1507.		13,00

CHASUBLE AJOURÉE RÉVERSIBLE

- En polyester réversible et léger.
- Tailles : 0-Xsmall, 1-Small, 2-Large, 3-XXLarge, 4-XXXLarge. Voir tableau mensurations.



- + Existe de la taille XS à XXXL
- + Personnalisation à partir de 500 pièces

Réf.	Coloris	Prix clubs € TTC
1504.		7,20

FOULARD DE JEU

- 20 % coton - 80 % polyester.
- Dimensions : 85 x 64 x 64 cm.



Réf.	Coloris	Prix clubs € TTC
FOUL.		2,50

ÉCHARPE DE JEU AJUSTABLE

- Sangle réglable de 1 m à 1,70 m.
- Pour différencier les équipes.
- Unité de vente : Le lot de 10 pièces.



Réf.	Coloris	Prix clubs € TTC
PR001.		35,00

CHASUBLE 100 % BOUTEILLES RECYCLÉES

- Chasuble conçue uniquement à base de bouteilles PET recyclées.
- T1 - Junior - L 50 cm - H 44 cm.
- T3 - Senior - L 68 cm - H 50 cm.

100% RECYCLÉ



TREMBLAY agit pour la planète avec cette chasuble composée uniquement de bouteilles recyclées. Les bouteilles sont transformées en fines particules pour créer un tissu écoresponsable, utilisé ensuite pour fabriquer ces chasubles.



Réf.	Coloris	Prix clubs € TTC
1520.		3,90

Marquage personnalisé

Portez les couleurs de votre club & de vos sponsors

- Personnalisation possible à partir de 500 pièces.
- Toutes tailles de logos
- 1 ou plusieurs couleurs



Contactez-nous !



CHASUBLE NYLON AVEC VELCRO

- Tailles : 2-Esprit et 3-Senior. Voir tableau mensurations.



MENSURATIONS

Taille	Longueur	Hauteur
ESPOIR	30 cm	54 cm
SENIOR	36 cm	60 cm

Réf.	Coloris	Prix clubs € TTC
1501.		4,90

KIT AVEC CÔNES ET SUPPORT



Réf.	Caractéristiques	Nombre de cônes	Coloris	Prix Clubs € TTC
1 EN420-S.	Cône seul	1	●●●●●	0,80
2 EN420.	Kit de coupelles	20	●●●●	8,00
EN202.	Support seul		●	2,80
3 EN345.	Kit de coupelles	40	●●●●	16,00
4 EN440.	Kit de coupelles	40	●	16,00
5 EN140.	Kit de coupelles	40	●●●●	24,00
6 EN140/B.	Bandoulière seule		●	1,80
7 EN460.	Kit de coupelles	60	●●●●●	22,00
8 EN142.	Kit de coupelles	40	●●●●	36,00

KIT AVEC CÔNES ET SUPPORT

• Antidérapants, ces disques sont particulièrement destinés aux terrains synthétiques et aux gymnases. Ils assurent un entraînement en toute sécurité.



Réf.	Diamètre	Nombre de disques	Coloris	Prix Clubs € TTC
1 EN4241.	14,5 cm	24	●●●●	30,00
2 EN4242.	20 cm	24	●●●●	45,00

KIT DE 40 MINI COUPELLES

- Nouvelle mini coupelle permettant d'ajouter de la diversité dans vos séances d'entraînement.
- Format mini = Diamètre 12,5 cm – Hauteur 3,5 cm
- Lot de 40 coupelles comprenant 4 coloris assortis (blanc, orange, bleu, jaune) avec support noir.



Réf.	Diamètre	Hauteur	Nombre de cônes	Coloris	Prix Clubs € TTC
EN345-PM.	12,5 cm	3,5 cm	40	●●●●	12,00

DIMENSIONS DES COUPELLES

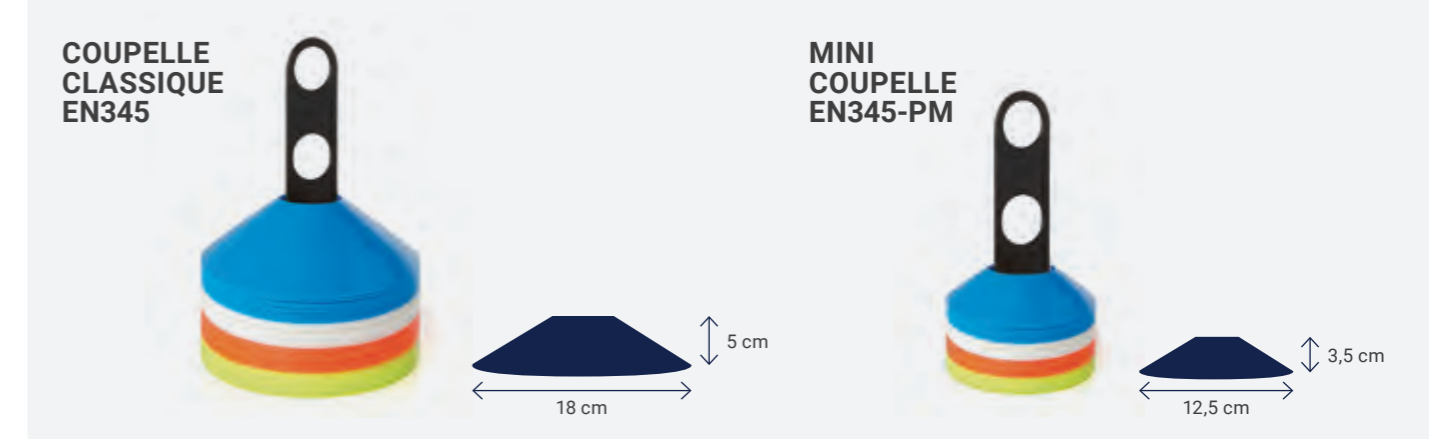

COUPELLES TRIANGULAIRES 100 % EN PLASTIQUE RECYCLÉ

- Entièrement conçues en plastique recyclé.
- Idéal pour les parcours de motricité, de vélo, de rollers, et terrains multisports.
- Lot de 50 coupelles - Panachage jaune et orange



Réf.	Caractéristiques	Nombre de coupelles	Coloris	Prix Clubs € TTC
EN550.	Coupelles attachées avec bandoulière	50	●●	30,00

CÔNE CLASSIQUE

• En PVC.

MINI BUDGET



Réf.	Hauteur	Poids	Coloris	Prix Clubs € TTC
1 PLO2.	23 cm	75 g		1,20
2 PLO1.	30 cm	160 g		2,00

CÔNE SOUPLE 18 CM

• En PVC souple. Sa forme lui permet de se plier complètement, avant de revenir à son aspect initial.

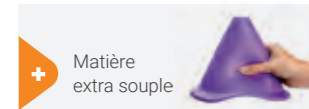

Réf.	Hauteur	Poids	Coloris	Prix Clubs € TTC
EN429.	18 cm	190 g		4,00

CÔNE SOUPLE 31 CM

• En PVC souple et lourd. Possibilité de mettre un jalon d'un diamètre de 25 mm à la verticale.
Voir jalons page 13.

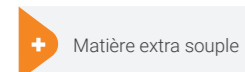

Réf.	Hauteur	Poids	Coloris	Prix Clubs € TTC
EN318.	31 cm	710 g		18,00

MINI CÔNE 9 CM

• En matière souple. Idéal pour les parcours vélo, roller, ou motricité.

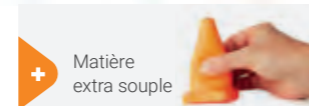

Réf.	Hauteur	Coloris	Prix Clubs € TTC
EN130.	9 cm		2,00

CÔNE SOUPLE 16 CM

• En PVC extra souple. Sa forme lui permet de se plier complètement, avant de revenir à son aspect initial.

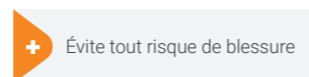
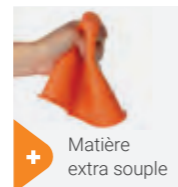

Réf.	Hauteur	Poids	Coloris	Prix Clubs € TTC
EN102.	16 cm	100 g		3,00

MAXI CÔNE SOUPLE 46 CM

• En PVC souple et lourd. Possibilité de mettre un jalon d'un diamètre de 25 mm à la verticale.
Voir jalons page 13.

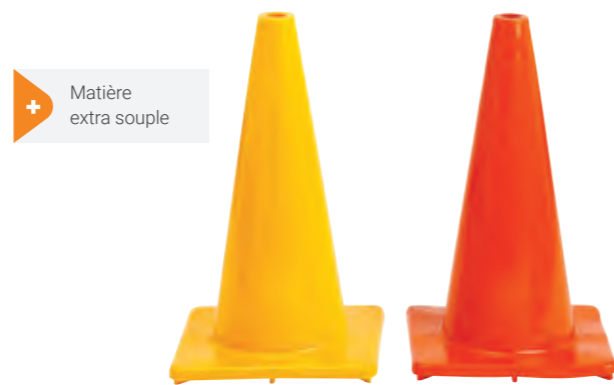

Réf.	Hauteur	Poids	Coloris	Prix Clubs € TTC
EN330.	46 cm	1,10 kg		22,00

CÔNE SOUPLE ET LOURD 20 CM

• En PVC souple et lourd. Sa base ronde et son poids le rendent très stable.



Réf.	Hauteur	Poids	Coloris	Prix Clubs € TTC
AC11.	20 cm	500 g		12,50

CÔNE POUR MARQUAGE

• Cône avec partie effaçable destinée à l'indication de consignes. Livré sans stylo. Stylo effaçable réf. 20911-FE-5.



Réf.	Hauteur	Unité de vente	Coloris	Prix Clubs € TTC
EN3336-5.	30 cm	Le lot de 5		24,00

CÔNES NUMÉROTÉS DE 1 À 25

• Cône conçu tout spécialement pour rendre les parcours plus lisibles.



Réf.	Hauteur	Unité de vente	Coloris	Prix Clubs € TTC
EN469.	30 cm	Le lot de 25		100,00

COL DE CÔNE

• Numéroté de 1 à 10.
• Convient plus particulièrement aux cônes de 30 cm et plus.



Réf.	Unité de vente	Prix Clubs € TTC
EN306.	Le lot de 10	16,00

PLOT RÉFLÉCHISSANT BASE CARRÉE 23 CM

• Matière semi-souple pour amortir les chocs, base carrée.



Réf.	Hauteur	Coloris	Prix Clubs € TTC
PL03.	23 cm		4,50

CÔNE POUR MARQUAGE

• Cône avec partie effaçable destinée à l'indication de consignes. Livré sans stylo. Stylo effaçable réf. 20911-FE-5.



Réf.	Hauteur	Unité de vente	Coloris	Prix Clubs € TTC
EN3337-5.	15 cm	Le lot de 5		26,00



POCHETTE SUPPORT PÉDAGOGIQUE

• Adaptée aux feuillets de format A4.
• Permet d'afficher clairement des consignes, des parcours ou des ateliers.
• Convient plus particulièrement aux cônes de 30 cm et plus.
• Livrée sans le cône et sans le feutre.



Réf.	Prix Clubs € TTC
EN463.	12,50

MARQUAGES EN PVC

• En PVC. Pour s'initier aux règles, aux gestes et aux mouvements des différents sports.



Réf.	Modèle	Dimensions	Unité de vente	Coloris	Prix Clubs € TTC
GY26.	Marquage T	27 x 27 cm	L'unité	●	2,60
GY29.	Flèche tournante	21.5 x 25 cm	L'unité	●	2,60



Réf.	Modèle	Dimensions	Unité de vente	Coloris	Prix Clubs € TTC
GY20.	Cercle	Diam. 23 cm	L'unité	● ● ●	3,00
GY17.	Carré	20 x 20 cm	L'unité	● ● ●	2,50
GY18.	Rectangle	35 x 7 cm	L'unité	● ● ●	2,50
GY19.	Équerre	27 x 7 cm	L'unité	● ● ●	2,50

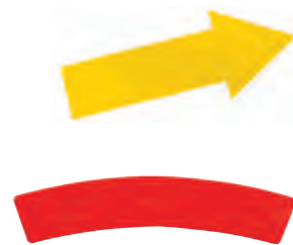

Réf.	Modèle	Dimensions	Unité de vente	Coloris	Prix Clubs € TTC
GY15.	Pied droit et pied gauche	19 cm	La paire	● ● ●	2,50
GY21.	Main	15 cm	La paire	● ● ●	2,50
GY23.	Flèche	34 cm	L'unité	● ● ●	2,50
GY24.	Courbe	39 cm	L'unité	● ● ●	2,50



Réf.	Modèle	Dimensions	Unité de vente	Coloris	Prix Clubs € TTC
PR24.	Rectangle	35 x 7 cm	Le lot de 10	● ● ●	20,00
PR26.	Rectangle avec suspension	35 x 7 cm	Le lot de 10	● ● ●	32,00
PR23.	Rectangle et équerre		Le lot de 20 + 4	● ● ●	55,00

BANDES DE MARQUAGE DÉPART - ARRIVÉE

- Marquage au sol non dérapant.
- Jaune fluorescent.
- 1 paire comprenant un marquage DÉPART et un marquage ARRIVÉE.
- Idéal pour les parcours moteur ou parcours vélo.



Réf.	Dimensions	Unité de vente	Coloris	Prix clubs € TTC
PR180.	152 x 4 cm	La paire	●	9,90

CHAÎNE DE DÉLIMITATION

- En PVC.
- Idéal pour délimiter une zone / un parcours.



Réf.	Longueur	Unité de vente	Coloris	Prix clubs € TTC
ENT501.	25 m	L'unité	●	30,00

LATTE DE JALONNAGE

- En PVC.
- Dimensions : 50 x 5 cm.
- Unité de vente : Le lot de 10.



Réf.	Coloris	Prix Clubs € TTC
AT002-10.	●	29,00

LANIÈRE

- En PVC.
- Rouleau de 20 m.



Réf.	Coloris	Prix Clubs € TTC
GY14.	● ● ● ●	45,00

LATTE

- En PVC.
- Dimensions : 40 x 4 cm.

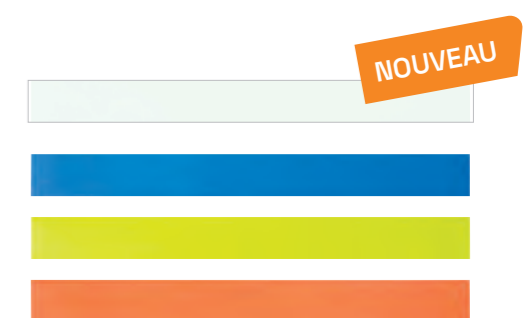

Réf.	Coloris	Prix Clubs € TTC
GY22.	● ● ● ●	2,50

CÔNE À TROUS

- Matière semi-souple.
- Avec encoche pour cerceau plat et jalon d'un diamètre de 25 mm.



Réf.	Modèle	Hauteur	Hauteur des trous	Unité de vente	Coloris	Prix Clubs € TTC
AC590.	Cône à trous	23 cm	5 - 11 - 18 cm	L'unité		3,00
AC600.	Cône à trous	40 cm	11 - 21 - 31 cm	L'unité		5,70
AC602.	Cône à trous	50 cm	11 - 21 - 31 - 40 cm	L'unité		8,50
PR16.	Cône à 16 trous	35 cm	7,5 - 15 - 22,5 - 30 cm	L'unité		8,90



Réf.	Modèle	Hauteur	Hauteur des trous	Unité de vente	Coloris	Prix Clubs € TTC
EN470.	Réhausse 10 positions	45 cm	Palier tous les 5 cm	La paire		10,00



Réf.	Modèle	Hauteur	Hauteur des trous	Unité de vente	Coloris	Prix Clubs € TTC
AC800.	10 cônes + 5 jalons de 1 m	40 cm	11 - 21 - 31 cm	Le lot		65,00

JALON PLIABLE

- Jalon de 160 cm composé en 2 parties.
- Solution pratique de rangement.
- Diamètre identique aux autres jalons.
- S'adapte à tous nos plots, panneaux, pinces...

NOUVEAU



Réf.	Diamètre	Longueur	Coloris	Prix Clubs € TTC
J160-P.	25 mm	2 x 80 cm		4,20

JALONS

- En PVC. Destiné aux cônes avec encoches et aux kits d'entraînement.



Réf.	Diamètre	Longueur	Coloris	Prix Clubs € TTC
GY80.	25 mm	80 cm		2,40
GY100.	25 mm	100 cm		2,50
GY120.	25 mm	120 cm		3,00
J160.	25 mm	160 cm		4,00

CÔNE GRAND MODÈLE

- Possibilité de construire des mini-haies en positionnant un jalon.



Réf.	Modèle	Diamètre	Hauteur	Coloris	Unité de vente	Prix Clubs € TTC
1 EN201.	Cône	30 cm	15 cm		L'unité	2,50
EN202.	Support de transport		30 cm		L'unité	2,80
2 EN204.	12 cônes et 1 support	30 cm	15 cm		Le lot	34,00

KIT D'ENTRAÎNEMENT

- Obstacle amovible servant à la coordination, à la vitesse, aux changements de rythme et aux sauts.
- Composé de 3 jalons de 1,60 m, 2 socles et 2 pinces.



Réf.	Modèle	Coloris	Prix Clubs € TTC
1 AC2.	Kit avec socles durs et légers	●	29,00
2 EN111.	Kit avec socles en caoutchouc plats et lourds	● ● ● ● (jalons)	30,00
3 J160.	Jalon de 1,60 m. Diamètre 25 mm.	● ● ● ●	4,00
4 ENPIN.	Pince - La paire	●	2,00
5 EN40.	Réhausse jalons 7 positions - La paire	●	5,50

SOCLE DUR ET LÉGER LESTABLE

- Adapté à l'utilisation des jalons de 25 mm, des cerceaux ronds et des cerceaux plats.



Réf.	Poids	Coloris	Prix Clubs € TTC
PL007.	330 g	●	7,50

SOCLE MULTI-ACTIVITÉS LESTABLE

- Adapté à l'utilisation des jalons de 25 mm, des cerceaux ronds et des cerceaux plats.



Réf.	Poids	Coloris	Prix Clubs € TTC
PL003.	375 g	●	10,00

SOCLE LESTABLE

- Socle à lester d'une très grande stabilité. Adapté à l'utilisation des jalons de 30 mm.



Poids lesté avec du sable jusqu'à 7,5 kg

Réf.	Hauteur	Coloris	Prix Clubs € TTC
EN308.	20 cm	●	25,00

SOCLE CAOUTCHOUC

- Adapté à l'utilisation de 3 jalons de 25 mm, dont 2 en position inclinée.

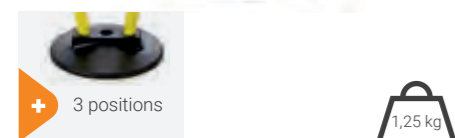

Réf.	Coloris	Prix Clubs € TTC
EN3520-S.	●	9,50

SOCLE CAOUTCHOUC PLAT

- Adapté à l'utilisation des jalons de 25 mm.

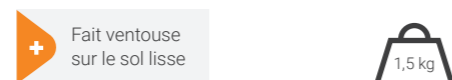

Réf.	Coloris	Prix Clubs € TTC
EN307.	●	10,00

SOCLE CAOUTCHOUC

- Adapté à l'utilisation des jalons de 25 mm.



Réf.	Coloris	Prix Clubs € TTC
EN452-B.	●	30,00

PIQUET DE SLALOM

- À planter dans le sol.

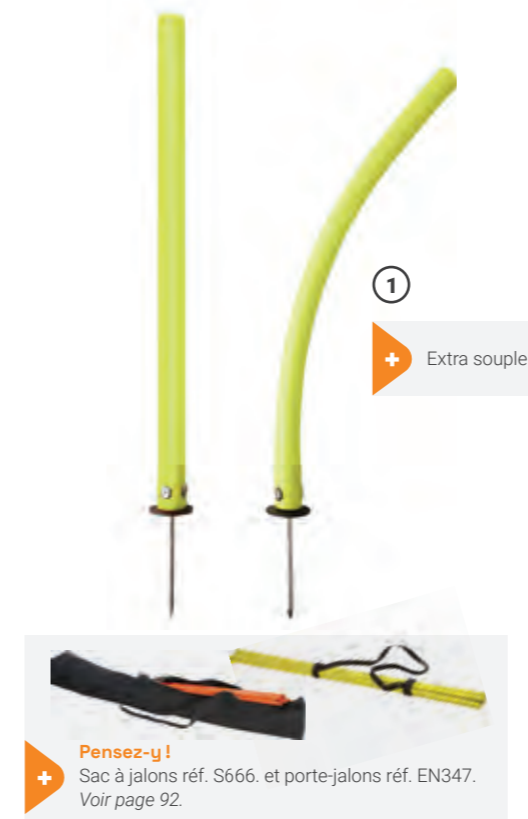

Pensez-y !
+ Sac à jalons réf. S666. et porte-jalons réf. EN347. Voir page 92.

Réf.	Modèle	Diamètre	Hauteur hors sol	Coloris	Prix Clubs € TTC
1 EN430.	Se plie complètement puis reprend sa forme initiale automatiquement	30 mm	55 cm	●	10,00
2 AC5.	Pointe acier	25 mm	1,60 m	● ● ●	7,00
3 AC5-P.	Embout de protection				0,70
4 EN3461.	Articulation flexible et pointe démontable	25 mm	1,60 m	● ● ● ●	10,00
EN3461-A.	Articulation seule				8,00

PIQUET DE SLALOM

- Piquet composé d'un socle caoutchouc lourd et plat et d'un jalon de 1,60 m.

+ Convient au terrain synthétique et au gymnase

Réf.	Diamètre	Hauteur	Coloris	Prix Clubs € TTC
EN3511.	25 mm	1,60 m	● ● ● ●	12,00

PIQUET DE SLALOM

- Avec un socle caoutchouc sur lequel 3 jalons peuvent être installés afin de varier les exercices d'agilité.
- Livré avec 2 jalons de 1,60 m.



+ Convient au terrain synthétique et au gymnase

Réf.	Diamètre	Hauteur	Coloris	Prix Clubs € TTC
EN3520.	25 mm	1,60 m	● ● ● ●	17,50

• Idéal pour le travail de la coordination, de la qualité des appuis et de la fréquence gestuelle.

SIMPLE

• En nylon. Livrée avec 4 piquets et un sac de transport.

MINI BUDGET



Réf.	Nombre de lattes	Longueur	Largeur	Coloris	Prix Clubs € TTC
EN104.	10	4 m	36 cm		15,00

SIMPLE

• Lattes en plastique semi-rigide.
• Livrée avec un sac de transport.



+ Espacement des lattes ajustable



+ 2, 4 ou 8 m

Réf.	Nombre de lattes	Longueur	Largeur	Coloris	Prix Clubs € TTC
EN254.	5	2 m	50 cm		10,00
EN252.	10	4 m	50 cm		18,00
EN316.	20	8 m	50 cm		40,00

DOUBLE

• Lattes en plastique semi-rigide.
• Permet un écart avec des appuis plus important.
• Livrée avec un sac de transport.

+ Espacement des lattes ajustable

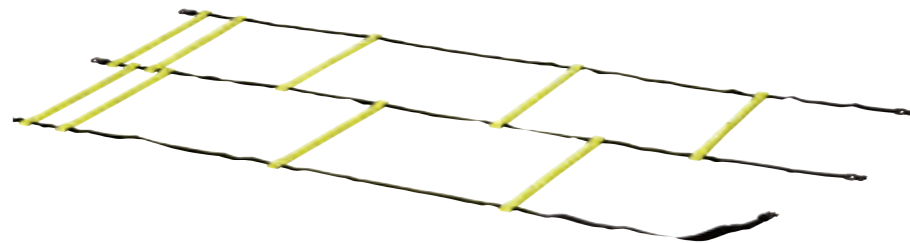

Réf.	Nombre de lattes	Longueur	Largeur	Coloris	Prix Clubs € TTC
EN253.	9 et 10	4 m	2 x 50 cm		29,00

EN CROIX

• Lattes en plastique semi-rigide.
• Permet de travailler différentes trajectoires de course.
• Repères visuels grâce à des couleurs différentes.
• Livrée avec un sac de transport.

+ Espacement des lattes ajustable



Réf.	Nombre de lattes	Longueur	Largeur	Prix Clubs € TTC
EN321.	4 x 10	4 x 4 m	50 cm	65,00

• Idéal pour le travail de la coordination, de la qualité des appuis et de la fréquence gestuelle.

CERCEAU HEXAGONAL

• Composé de 12 cerceaux hexagonaux avec clips de liaison pour varier la longueur et le parcours.
• Livré avec un sac de transport.



Réf.	Diamètre	Unité de vente	Coloris	Prix Clubs € TTC
CH45.	56 cm	Le lot de 12		44,00

ÉCHELLE + MINI-HAIE

• Lattes en plastique semi-rigide.
• Permet de combiner le travail de l'agilité et de la pliométrie puisque l'échelle de rythme peut se transformer en mini-haies.
• Livrée avec un sac de transport.



+ Double usage : échelle + haie

Réf.	Nombre de lattes	Longueur	Hauteur	Coloris	Prix Clubs € TTC
EN471.	8	3,20 m	10 cm		40,00

ÉCHELLE CIRCULAIRE

• Lattes en PVC souple.
• Permet de travailler la vitesse latérale, l'accélération et les exercices de changement de direction.
• Repères visuels grâce à des couleurs différentes.
• Livrée avec un sac de transport.

+ Nouveau challenge : rapidité des réactions + acquisition des automatismes



Réf.	Diamètre du cercle	Nombre de lattes	Unité de vente	Coloris	Prix Clubs € TTC
EN497.	1,50 m	9	45 cm		26,00

HAIE 3 HAUTEURS

- Obstacle vertical permettant le travail de l'amplitude et de la qualité des rebonds.
- Parfait pour la pliométrie.



+ 3 hauteurs différentes sur la même haie

+ Pratique à transporter, se replie facilement

Réf.	Largeur	Hauteur réglable	Prix Clubs € TTC
EN344.	47 cm	15 - 22 - 30 cm	8,50

HAIE DE VÉLOCITÉ SOUPLE

- Légère et très souple.



+ Matière souple

Réf.	Largeur	Hauteur	Coloris	Prix Clubs € TTC
EN211.	50 cm	15 cm	●	4,50
EN212.	50 cm	30 cm	●	5,50
EN213.	50 cm	45 cm	●	7,00

HAIE DE VÉLOCITÉ

- En PVC.



+ Permet de transporter jusqu'à 6 haies. Vendu sous la réf. EN435. Voir pages 14 et 15.

+ Résistance +

Réf.	Largeur	Hauteur	Coloris	Prix Clubs € TTC
EN207.	47 cm	15 cm	●	4,80
EN208.	49 cm	30 cm	●	6,00
EN209.	50 cm	45 cm	●	7,50

HAIE BASCULANTE

- En PVC renforcé.

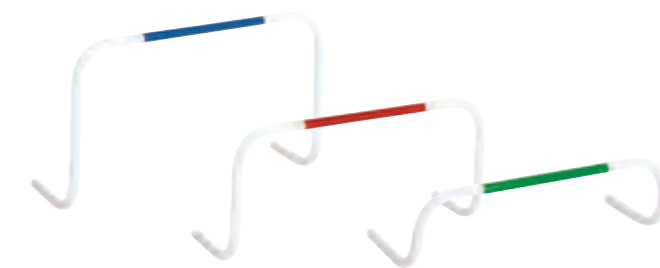

+ Se redresse automatiquement

+ Résistance ++

Réf.	Largeur	Hauteur	Coloris	Prix Clubs € TTC
EN297.	70 cm	21 cm	●	16,00
EN465.	70 cm	26 cm	●	16,50
EN466.	70 cm	31 cm	●	17,00
EN298.	70 cm	36 cm	●	19,00
EN309.	70 cm	50 cm	●	22,00

CERCEAU ROND

- En PEHD.



Réf.	Diamètre	Coloris	Prix Clubs € TTC
CE50.	50 cm	●●●●●●	3,00
CE65.	65 cm	●●●●●●	3,80
CE75.	75 cm	●●●●●●	4,50
CE85.	85 cm	●●●●●●	5,00

CERCEAU EXTRA-SOUPLE

- Extra-plat et très flexible pour une meilleure sécurité.
- Lot composé de 3 cerceaux par couleur.



Réf.	Diamètre	Unité de vente	Coloris	Prix Clubs € TTC
CS45.	45 cm	Le lot de 12	●●●●●●	22,00

CERCLE DE PÉTANQUE



+ Sac à boules de pétanque. Voir page 146.

+ Conforme aux prescriptions.

Réf.	Diamètre intérieur	Unité de vente	Coloris	Prix Clubs € TTC
CS48-6.	50 cm	Le lot de 6	●●	27,00

CERCEAU PLAT

- En polypropylène.



Réf.	Diamètre	Coloris	Prix Clubs € TTC
CP35.	40 cm	●●●●●●	1,90
CP50.	50 cm	●●●●●●	2,50
CP60.	60 cm	●●●●●●	2,90
CP70.	70 cm	●●●●●●	4,00

PORTE-CERCEAUX

- Permet de transporter jusqu'à 15 cerceaux plats ou 8 cerceaux ronds.
- Également adapté au transport de 6 haies.



Réf.	Coloris	Prix Clubs € TTC
EN435.	●	4,80

KIT VITESSE ET RÉACTIVITÉ

- Comprend 1 échelle circulaire réf. EN497, 6 coupelles réf. EN420. et 3 cerceaux plats réf. CP50.



Réf.	Unité de vente	Prix Clubs € TTC
EN906.	Le lot	38,00

KIT VITESSE ET COORDINATION

- Comprend 1 kit de délimitation de 20 coupelles réf. EN420., 1 échelle de rythme réf. EN252. et 5 mini-haies de saut réf. AC600. et GY100.



Réf.	Unité de vente	Prix Clubs € TTC
EN903.	Le lot	85,00

KIT VITESSE ET RÉSISTANCE

- Comprend 3 parachutes réf. EN290., 3 cordes à sauter vitesse 3 FIO1441. et 3 mini-bandes de résistance 25 cm réf. FI513. (force de faible à forte).



Réf.	Unité de vente	Prix Clubs € TTC
EN904.	Le lot	90,00

QUELS EXERCICES POUR TRAVAILLER LA COORDINATION ?

- Pour les catégories U11 à seniors, le matériel idéal est l'échelle de rythme !
- Différentes formes de travail de coordination : à adapter selon l'âge et le niveau.

CONSEILS DU COACH



ADAPTER L'ÉCHELLE DE RYTHME SELON LE NIVEAU

1 NIVEAU DÉBUTANT

Un pied par case (montée simple)

- 1 pied dans chaque case
- Bras en opposition (bras droit/jambe gauche)
- Objectif : rythme + dissociation bras/jambes

Deux pieds par case

- Pied droit puis pied gauche dans chaque case
- Cadence régulière
- Variante : accélérer progressivement

2 NIVEAU INTERMÉDIAIRE

In-In/Out-Out

- Deux pieds dans la case
- Deux pieds à l'extérieur
- Alternance rapide
- Variante : changement de direction

Un pied dedans/un pied dehors

- Pied droit dedans, pied gauche dehors
- Alternance à chaque case
- Excellent pour la coordination croisée

Pas croisés (grapevine)

- Entrer dans la case
- Croiser la jambe arrière devant
- Travail de coordination latérale

3 NIVEAU AVANCÉ

In-Out-In (rythme 3 temps)

- Entrer > sortir > entrer
- Travail du timing et de la précision

Sauts pied droit/pied gauche

- Alternance un pied par case
- Gainage + équilibre
- Variante : ajouter un tap des mains

Coordination dissociée bras/jambes

- Jambes : deux pieds par case
- Bras : mouvement différent (cercles, clap, ballon)
- Objectif : dissociation motrice

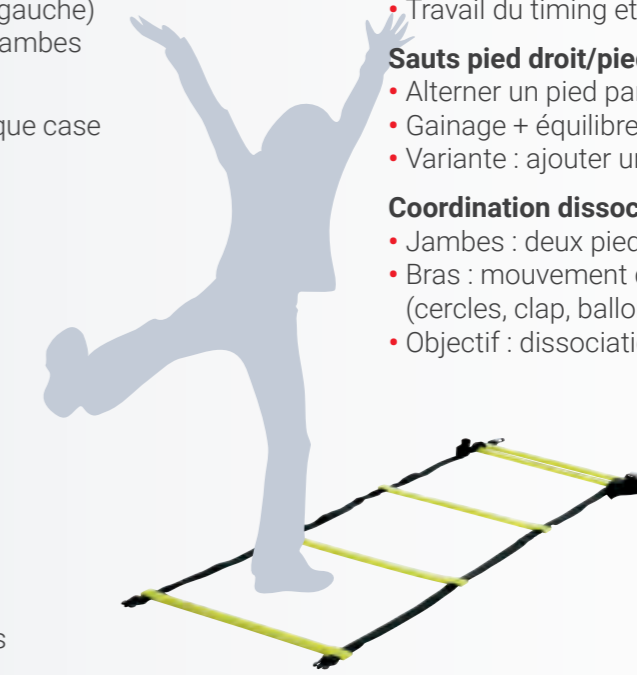

MINI-BUT EASY PACK

- Idéal pour le travail de précision lors des entraînements en club.
- Livré avec un sac de transport.
- Vendu à la paire.



- + Pliage facile
- + Installation facile

Réf.	Unité de vente	Prix Clubs € TTC
EN107.	La paire	80,00

MINI-BUT Pliable en Métal

- Idéal pour le travail de précision lors des entraînements en club.

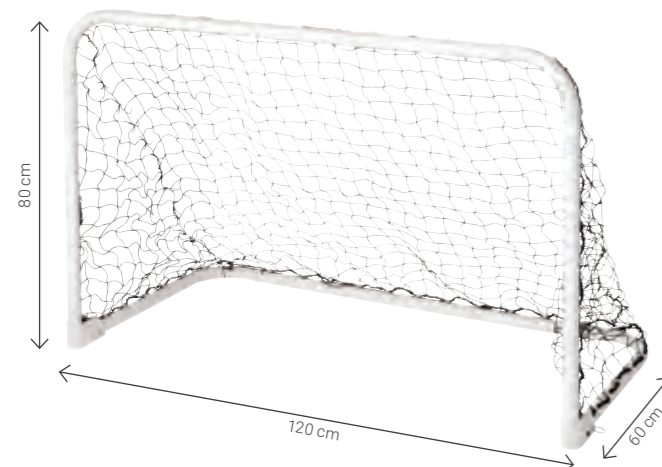

- + Pliage facile et rapide

Réf.	Diamètre de tube	Unité de vente	Prix Clubs € TTC
EN299.	32 mm	L'unité	85,00

MINI-BUT REPLIABLE EN ALUMINIUM

- Fourni avec un filet de qualité supérieure.
- Idéal pour l'utilisation en club pour les tirs de précision.



- + Pliage facile et rapide
- + Facile à monter

Réf.	Unité de vente	Prix Clubs € TTC
EN120.	L'unité	280,00

MINI-BUT RÉVERSIBLE EN MÉTAL

- Idéal pour le travail de précision lors des entraînements en club.

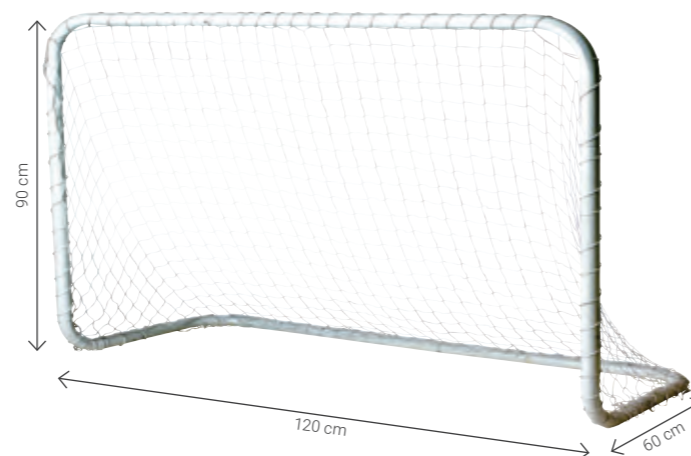

Réf.	Diamètre de tube	Unité de vente	Prix Clubs € TTC
EN274.	25 mm	L'unité	45,00

MINI-BUT REPLIABLE EN ALUMINIUM

- But léger facile à transporter.
- Filet alvéolé très résistant.
- Poteaux et rotules métalliques pour plus de solidité.

- + Facile à transporter



- + Pliage facile et rapide

NOUVEAU



Réf.	Unité de vente	Prix Clubs € TTC
EN459.	L'unité	290,00

MINI-BUT EASY PACK

- Idéal pour les exercices sans gardien lors des entraînements en club.
- Livré avec un sac de transport.
- Vendu à la paire.



- + Pliage facile
- + Installation facile

Réf.	Unité de vente	Prix Clubs € TTC
EN127.	La paire	109,00

BUT FLEX EASY

- Poteaux en fibre de verre. Base métallique.
- Sardines de fixation incluses.
- Livré avec un sac de transport.



- + Rapide à mettre en place
- + Base métallique pour plus de stabilité



Réf.	Unité de vente	Prix Clubs € TTC
EN504.	L'unité	180,00

MINI-BUT PRO EN MÉTAL

- Livré avec un filet de qualité supérieure.
- Idéal pour les exercices sans gardien lors des entraînements en club.

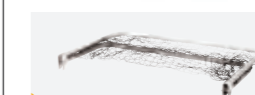

- + Pliage facile et rapide

Réf.	Diamètre du tube	Unité de vente	Prix Clubs € TTC
EN108.	30 mm	L'unité	180,00

TCHOUKBALL

- Cadre en métal avec filet et sandows.
- Pour travailler les réflexes des gardiens et développer la sensation du toucher de balle.



Réf.	Dimensions	Prix Clubs € TTC
EN431.	1 x 1 m	145,00

TCHOUKBALL DOUBLE

- Cadre en métal avec filet et sandows.
- Pour travailler les réflexes des gardiens et développer la sensation du toucher de balle.



Réf.	Dimensions	Prix Clubs € TTC
EN434.	1 x 1 m	255,00

TCHOUKBALL

- Cadre en métal avec filet et sandows.
- Pour travailler les réflexes des gardiens et développer la sensation du toucher de balle.

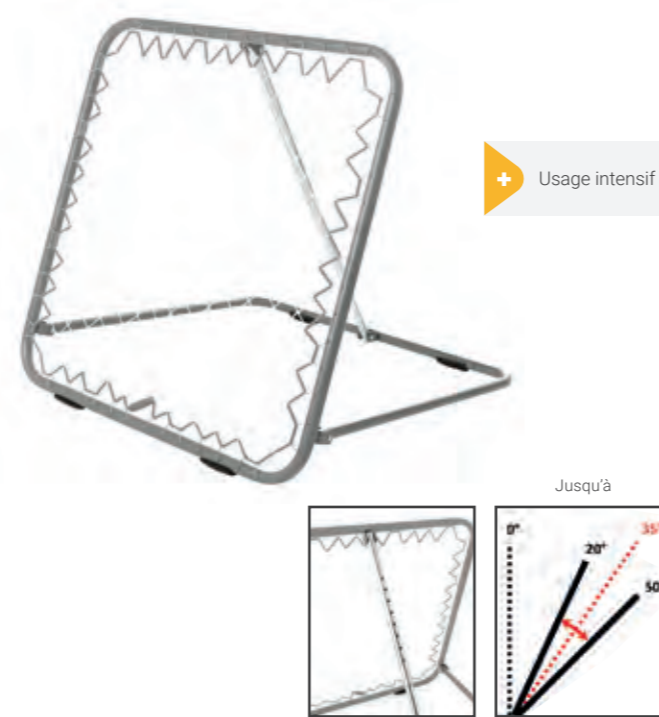

Réf.	Dimensions	Prix Clubs € TTC
EN433.	1 x 1 m	155,00

TCHOUKBALL À MAIN

- Pour travailler les réflexes, notamment du gardien.

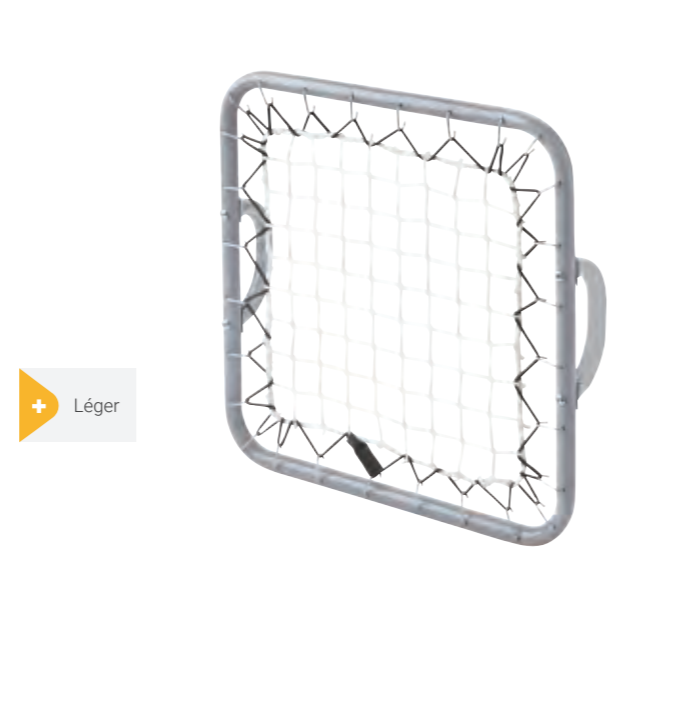

Réf.	Dimensions	Prix Clubs € TTC
EN350.	54 x 54 cm	55,00

FILET DE REBOND

- Parfait pour améliorer votre habilité au ballon durant les entraînements.
- Renvoi parfaitement la balle grâce à son filet en polyester bien tendu.
- Structure métallique avec base lestée.
- Livré avec sardines et sac de rangement.



Réf.	Dimensions	Unité de vente	Coloris	Prix Clubs € TTC
EN439.	1.50 x 1 m	L'unité	●	90,00

PLANCHE À REBOND PLIABLE

- Parfait pour la répétition des gestes techniques.
- Favorise le travail de la passe au sol.
- Stabilité maximale avec son système de renforts latéraux.
- Pliable et facilement transportable grâce à sa poignée.
- S'utilise dans les 2 sens : version droite et version inclinée.



Réf.	Dimensions	Unité de vente	Coloris	Prix Clubs € TTC
EN388.	100 x 40 x 40 cm	L'unité	●	195,00

MANNEQUIN GONFLABLE

- En PVC de qualité supérieure.
- Idéal pour les exercices de défense, d'opposition et de slaloms.
- Base à lester avec de l'eau pour une plus grande stabilité.
- Pompe pour le gonflage réf. ENT403 non comprise.



+ Grande stabilité

Réf.	Modèle	Hauteur	Unité de vente	Prix Clubs € TTC
EN115.	Mannequin gonflable	1,75 m	L'unité	90,00
EN115-GM.	Mannequin gonflable	2 m	L'unité	100,00

MANNEQUIN

- Mannequin d'entraînement pour le travail des dribbles et des mises en situation tactique.
- Déconseillé pour le mur de coup franc.

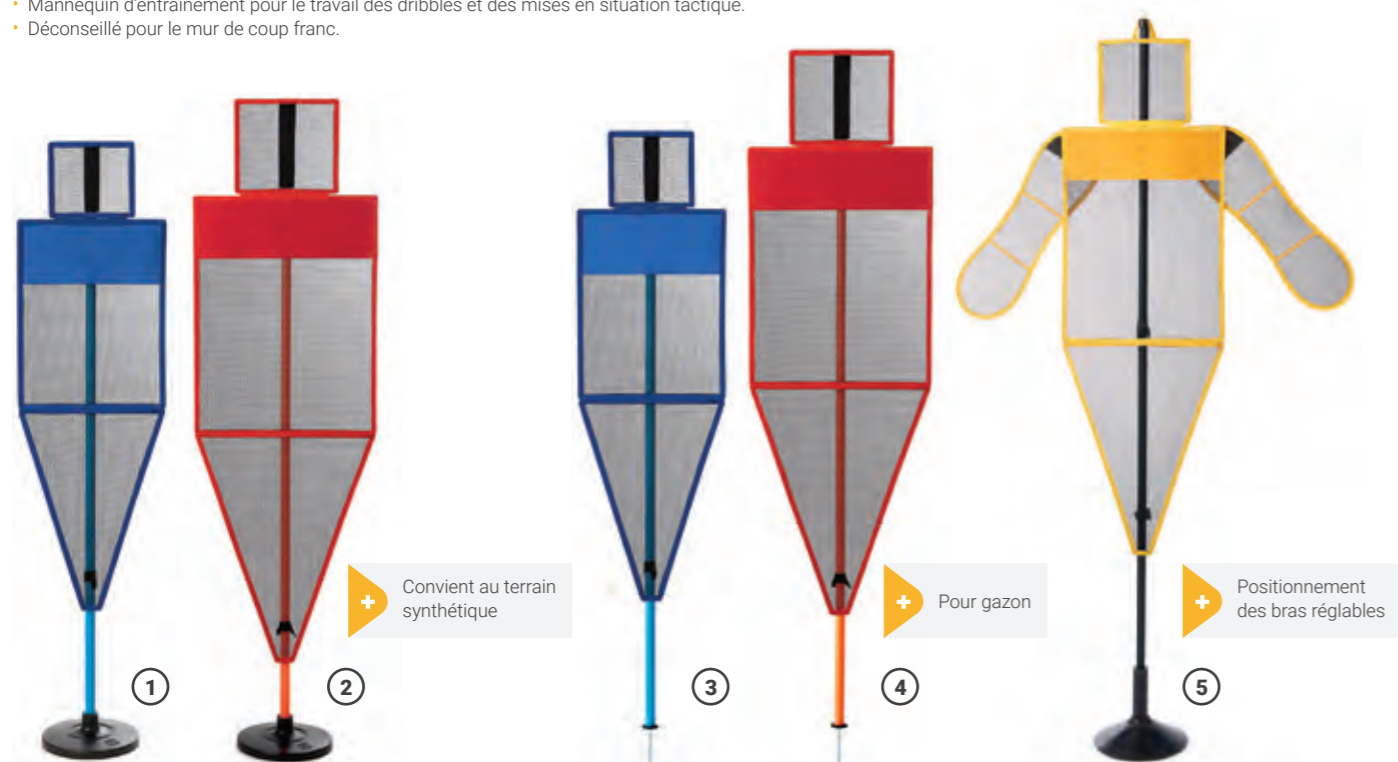

+ Convient au terrain synthétique

+ Pour gazon

+ Positionnement des bras réglables

Réf.	Modèle	Hauteur	Taille	Coloris	Unités de vente	Prix Clubs € TTC
1 EN3332.	Avec socle lourd	1,45 m	Junior	●	L'unité	60,00
2 EN3333.	Avec socle lourd	1,70 m	Senior	●	L'unité	65,00
3 EN4782.	Avec piquet à planter dans le sol	1,40 m	Junior	●	L'unité	52,00
4 EN4783.	Avec piquet à planter dans le sol	1,60 m	Senior	●	L'unité	56,00
5 EN452.	Avec socle caoutchouc - avec bras	Réglable de 1,50 m à 2 m	Junior / Senior	●	L'unité	95,00

MANNEQUIN COUP FRANC

- Destiné au travail des coups de pied arrêtés (coups francs, corner) et aux entraînements spécifiques des gardiens.

+ Monté sur roues

+ Durée de vie optimale

+ À planter sur le terrain ou à fixer sur le chariot métallique



Réf.	Modèle	Dimensions	Unité de vente	Prix Clubs € TTC
EN294.	Mannequin	1,80 m	L'unité	96,00
EN304.	Chariot pour 5 mannequins	2,80 m	L'unité	270,00

ARCEAU DE PRÉCISION

- Destiné aux exercices techniques de la passe et de la précision.



MINI BUDGET

+ Convient au terrain synthétique

+ Convient au terrain synthétique

+ Idéal pour les parcours de motricité

Réf.	Modèle	Diamètre	Hauteur hors sol	Prix Clubs € TTC
1 EN2600.	Pointes acier	50 cm	35 cm	10,00
2 EN109.	Bases PVC lestées	50 cm	35 cm	14,00
3 EN348.	Arceau avec socles en caoutchouc plats et lourds	50 cm	35 cm	25,00
4 EN348-A.	Demi-cerceau	50 cm		9,00

JUGGLE FOOTBALL

- Permet de travailler les jongles, le toucher de balle et le jeu court.
- Ceinture réglable en néoprène. Élastique extensible jusqu'à 2,40 m.
- Convient aux ballons de T3 à T5. Livré sans ballon.



+ Élastique extensible jusqu'à 2,40 m

Réf.	Prix Clubs € TTC
EN112.	15,00

JEU DU TORO

- Permet de travailler sur une petite surface les échanges entre les coéquipiers.
- Demande une prise de décision et une exécution rapide de la part du joueur ayant le ballon.
- Livré avec un sac de transport.



Réf.	Diamètre	Coloris	Prix Clubs € TTC
EN2891.	6 m	●	70,00
EN2892.	5,20 m	●	65,00

CIBLE FOOTBALL

- En nylon.
- Se fixe très rapidement sur une cage de foot à 11 ou à 8 grâce à des scratches.
- Pour le travail technique et de la précision.
- Réglable en hauteur.

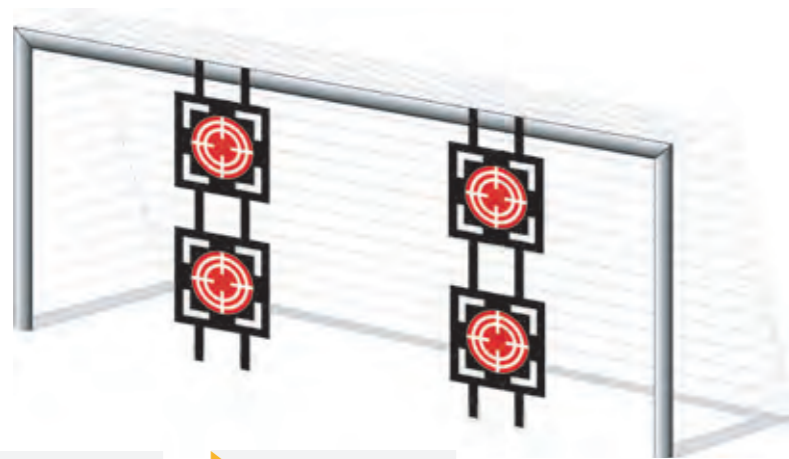

- + La cible se soulève pour le passage du ballon
- + Rapidité d'installation

Réf.	Taille de la cible	Unité de vente	Prix Clubs € TTC
EN498.	68 x 65 cm	Les 4 cibles	60,00

CIBLE FOOTBALL

- En maille ajourée.
- Se fixe très rapidement sur une cage de foot grâce à des sandows.
- Pour le travail technique et de la précision.

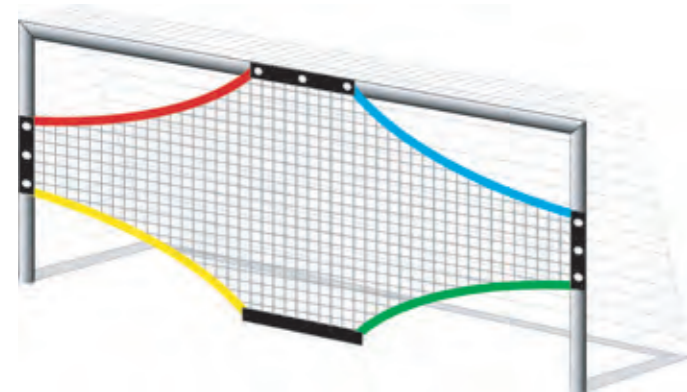

- + Repérage facile grâce à des cibles de couleurs différentes

Réf.	Taille de la cible	Unité de vente	Prix Clubs € TTC
EN455.	7,32 x 2,44 m	L'unité	100,00
EN456.	6 x 2,10 m	L'unité	90,00

CIBLE FOOTBALL

- En nylon.
- Se fixe sur une cage de foot à 8 grâce à des sandows.
- Pour le travail technique et de la précision.
- Utilisable comme activité annexe lors de l'organisation des tournois.

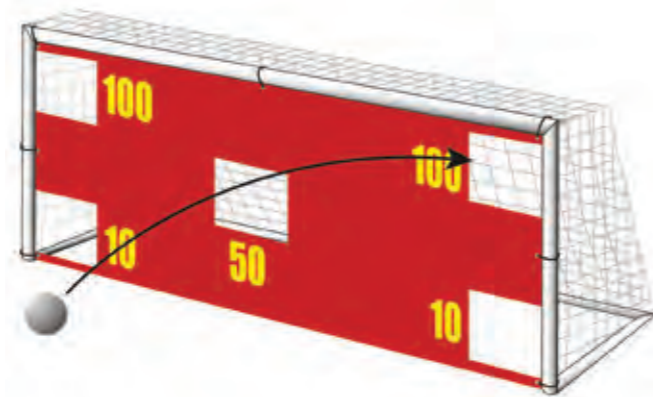

- + 5 poches de récupération et fixation sandows
- + 5 cibles numérotées

Réf.	Dimensions	Prix Clubs € TTC
EN285.	6 x 2,10 m	298,00

TENNIS BALLON

- Permet de travailler le jeu de volée et le jeu de tête.



- + Rapidité d'installation
- + Avec un sac de transport
- + Pour tout type de terrain

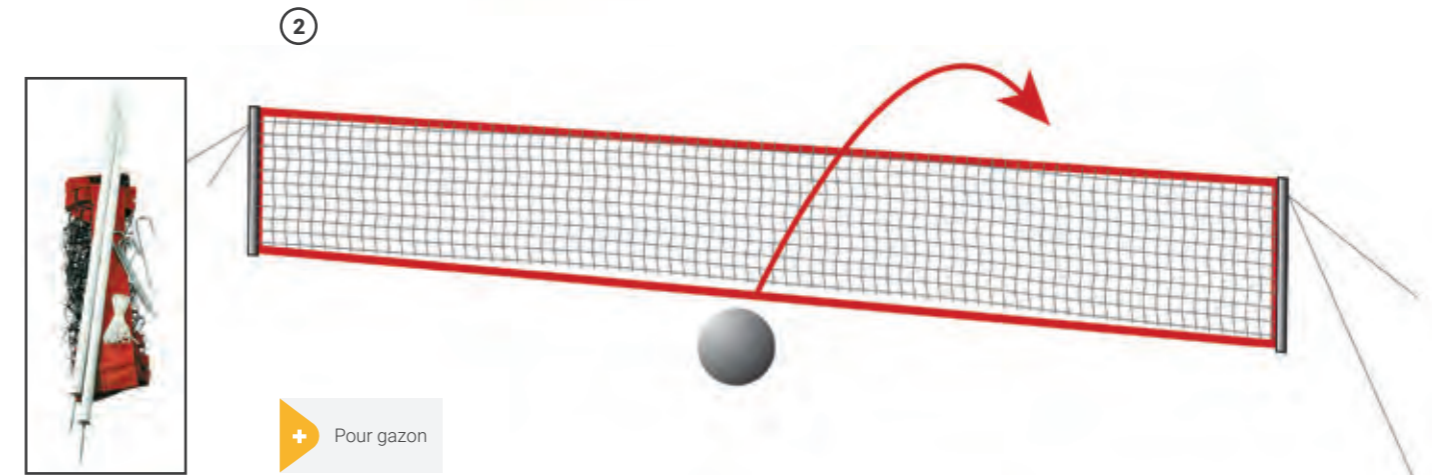

- + Pour gazon

Réf.	Terrain	Composition	Hauteur	Dimensions du filet	Prix Clubs € TTC
1 EN287.	Tout terrain	2 poteaux et 1 poteau intermédiaire en acier	1,10 m	6 x 0,70 m	160,00
2 EN284.	Gazon	2 poteaux avec cordeau d'attache	1,10 m	6 x 0,70 m	110,00

MOUSS'FOOT

- Ballon en mousse permettant une découverte du football en toute sécurité pour les joueurs.



+ Sécurité

Réf.	Diamètre	Poids	Coloris	Prix Clubs € TTC
F5307.	22 cm	210 g		10,00

SOFT'FOOT

- Ballon en PVC souple et résistant.
- Pour les enseignants qui recherchent un ballon sécurisant et robuste.



+ Sécurité + réactivité

Réf.	Diamètre	Poids	Prix Clubs € TTC
F5006.	22 cm	300 g	11,00

FEUTRE INDOOR

- Ballon conçu pour une utilisation en intérieur.
- Texture en feutre qui permet d'éviter d'endommager les salles de sport tout en garantissant un jeu de qualité.



Réf.	Taille	Prix Clubs € TTC
F544.	4	20,00
F545.	5	20,00

MOUSS'HD FOOT

- Ballon en mousse qui permet de gagner en réactivité et en vitesse de jeu grâce à sa mousse haute densité, tout en garantissant la sécurité des joueurs.
- Coloris : assortis.



+ Sécurité + réactivité

Réf.	Diamètre	Poids	Prix Clubs € TTC
FD200.	20 cm	300 g	16,00

RESIST'FOOT

- Ballon en caoutchouc carcasse nylon très résistant.
- Durée de vie exceptionnelle sur tout type de revêtements.



+ Résistance à l'abrasion optimale

Réf.	Taille	Coloris	Prix Clubs € TTC
F41.	3		9,00
F36.	4		9,00
F35.	5		9,00

FUTSAL

- Ballon répondant aux exigences réglementaires du futsal.
- Plus petit et avec un rebond plus faible de 50 à 65 cm pour un lancer d'une hauteur de 2 m.



Réf.	Circonférence	Poids	Prix Clubs € TTC
F540.	62 / 64 cm	390 / 420 g	19,50

TRAINING FOOT

- Ballon d'entraînement.
- Toucher et trajectoire de grande qualité qui satisfera les entraîneurs les plus exigeants.

NOUVEAU DESIGN



+ Excellent rapport qualité / Prix

Réf.	Taille	Coloris	Prix Clubs € TTC
F6003.	3		15,00
F6004.	4		15,00
F6005.	5		15,00

TOP PRIX

- Ballon spécial petit budget.
- N'est pas destiné à un entraînement intensif.

MINI BUDGET



Réf.	Taille	Coloris	Prix Clubs € TTC
F4003.	3		10,50
F4004.	4		10,50

JEU DE TÊTE

- Ballon spécial jeu aérien. À installer sur une potence.
- Pour travailler sur la balle avec la tête.



Réf.	Taille	Prix Clubs € TTC
F538.	5	20,00

STABILISÉ

- Ballon avec un revêtement spécial qui assure une plus grande durée de vie sur les terrains durs ou stabilisés, tout en conservant toute sa souplesse.

+ Pour terrains durs



Réf.	Taille	Prix Clubs € TTC
FSTA5.	5	20,00



**UN ENTRAÎNEMENT
= 3 PARTIES**

COMMENT CONSTRUIRE UNE SÉANCE D'ENTRAÎNEMENT ?

- Une séance d'entraînement de football est généralement divisée en 3 parties.
- La durée totale est de 90 à 120 minutes.

1 L'ÉCHAUFFEMENT (15/20 minutes)

- L'objectif = monter en température et préparer le corps (et l'esprit) à l'effort.
- **Échauffement sans ballon** : course lente, gammes athlétiques (montées de genoux, talons-fesses, pas chassés).
- **Échauffement avec ballon** : conduite de balle libre, jongleries ou passes courtes en mouvement.
- **Éveil réactif** : petits jeux de vivacité ou exercices de psychomotricité pour "allumer" le cerveau.

Nom du Jeu	Objectif Principal	Nombre de joueurs
Le Toro	Vision de jeu/Passes	5 à 8
Le Circuit Technique	Coordination/Geste pur	Illimité
Le 4 contre 4	Intensité/Cardio	8
Le Jeu des Portes	Conduite de balle	Individuel/Duo



2 LA PARTIE ANALYTIQUE/EXERCICE (20 minutes)

- **Concentration** sur un **thème spécifique** (ex. : le contrôle-passe, le tir, le placement défensif).
- **Mise en place** : un atelier avec divers accessoires où le geste est répété sans grande pression adverse.
- **Focus** : l'entraîneur corrige la posture, le pied d'appui et la précision.
- **Exemple** : un circuit de passes en triangle avec changement de position.



3 LE MATCH DE FIN/OPPOSITION

- Moment de liberté où les joueurs appliquent le thème de la séance.
- **Jeu libre ou dirigé** : jeu libre ou ajout d'une règle (ex. : "Un but compte double si la passe décisive vient d'un centre.").
- **Placement des joueurs après avoir délimité le terrain si nécessaire** : respect des postes pour travailler la cohésion d'équipe.



BABY ET MINI HANDBALL EASY PACK

- Idéal pour le baby et mini-hand.
- Livré avec un sac de transport.

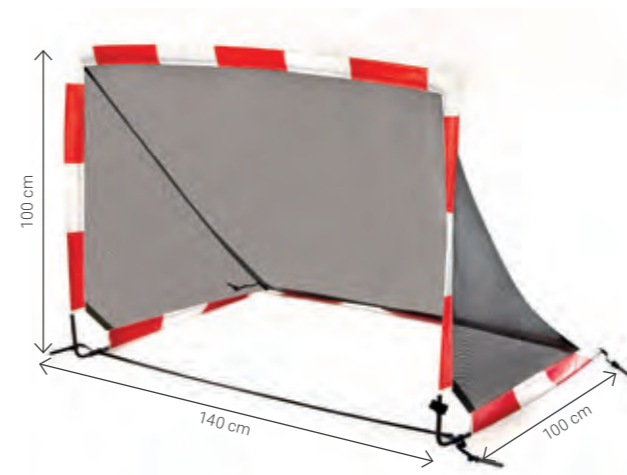

- + Pliage facile
- + Installation facile

Réf.	Dimensions	Unité de vente	Prix Clubs € TTC
EN128.	140 x 100 x 100 cm	La paire	98,00

BABY ET MINI HANDBALL EASY PACK

- Idéal pour le baby et mini-hand.
- Livré avec un sac de transport.

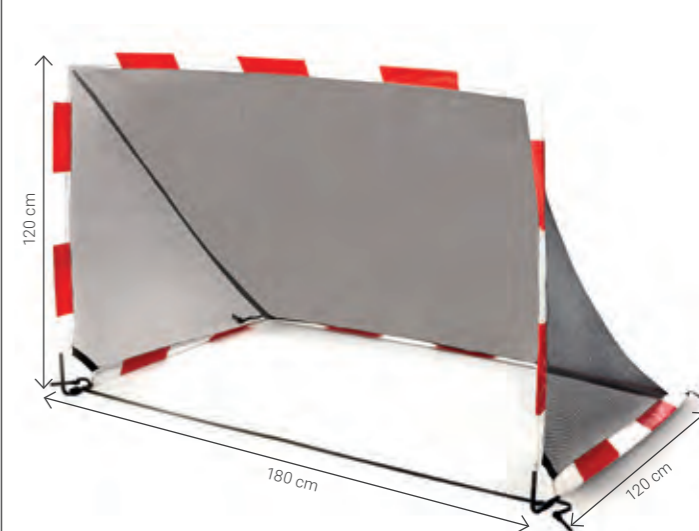

- + Pliage facile
- + Installation facile

Réf.	Dimensions	Unité de vente	Prix Clubs € TTC
EN129.	180 x 120 x 120 cm	La paire	120,00

BUT EN FIBRE DE VERRE

- Poteaux en fibre de verre. Base métallique.
- Idéal pour l'utilisation en club.
- Livré avec un sac de transport.



- + Rapide à mettre en place
- + Base métallique pour plus de stabilité
- + Légèreté du produit, avec un poids de 7,20 kg



Réf.	Dimensions	Unité de vente	Poids	Prix Clubs € TTC
EN505.	240 X 170 X 100 cm	L'unité	7,20 kg	180,00

BANDE DE FIXATION AVEC VELCRO

- Attaches velcro à fixer sur la cage.
- Pour le travail de précision du tir.



Exemples d'utilisation

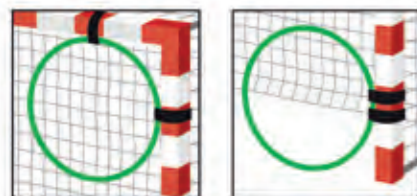

Réf.	Unité de vente	Prix Clubs € TTC
EN338.	La paire	4,00

BOUCLIER GARDIEN HANDBALL

- En mousse recouverte de PVC avec une partie transparente permettant de suivre le jeu.
- Pour travailler le duel tireur-gardien.



Réf.	Hauteur	Coloris	Prix Clubs € TTC
ENH3.	1,15 m		260,00

CIBLE HANDBALL

- En maille ajourée.
- Se fixe très rapidement sur une cage de hand grâce à des sandows.
- Pour le travail technique et de la précision.

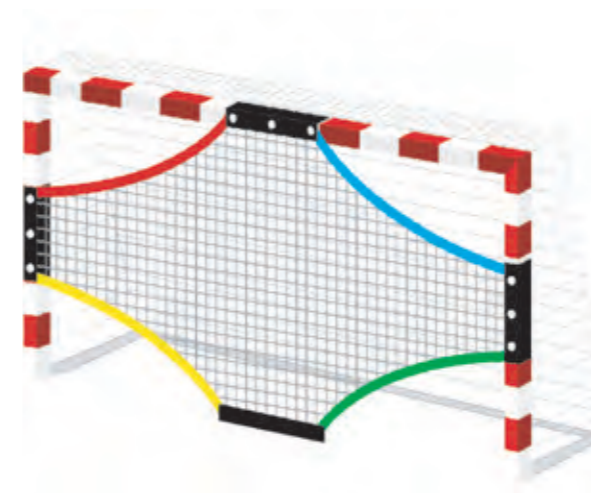

+ Repérage facile grâce à des cibles de couleurs différentes

Réf.	Taille de la cible	Unité de vente	Prix Clubs € TTC
EN457.	3 x 2 m	L'unité	60,00

CIBLE HANDBALL

- En nylon.
- Pour le travail technique et la précision.

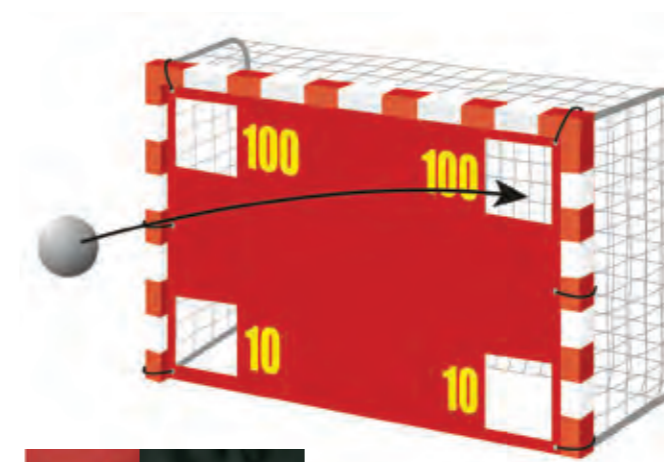

+ 4 poches de récupération et fixation sandows

+ 4 cibles numérotées

Réf.	Dimensions	Prix Clubs € TTC
EN286.	3 x 2 m	115,00

CIBLE HANDBALL LÉGÈRE

- En polyester 420D.
- Cible légère et adaptée aux buts mobiles.

NOUVEAU

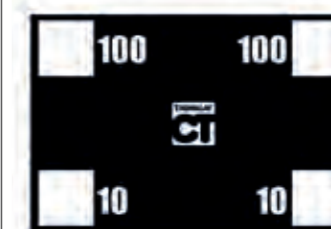
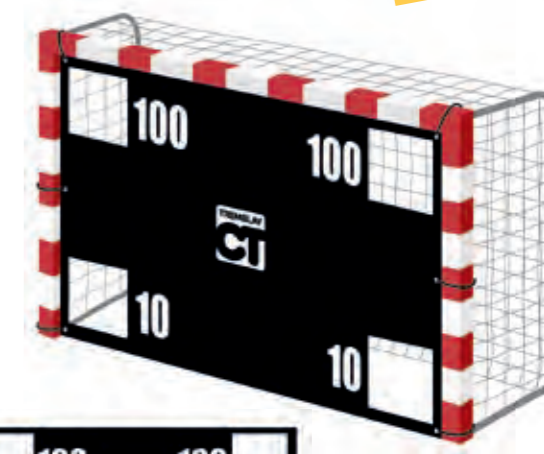

Réf.	Taille de la cible	Unité de vente	Prix Clubs € TTC
EN286B.	3 x 2 m	L'unité	35,00

CIBLE HANDBALL

- En nylon.
- Se fixe très rapidement sur une cage de hand grâce à des scratchs.
- Pour le travail technique et de la précision.
- Réglable en hauteur.

+ La cible se soulève pour le passage du ballon

+ Rapidité d'installation

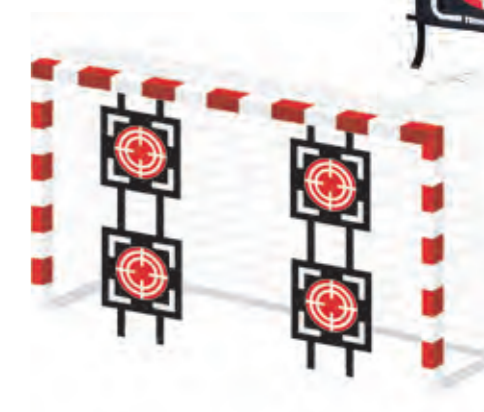

Réf.	Taille de la cible	Unité de vente	Prix Clubs € TTC
EN498.	68 x 65 cm	Les 4 cibles	60,00

RÉDUCTEUR DE BUT

- Permet de réduire la hauteur du but de handball de 30 cm.



+ Pliage facile et rapide

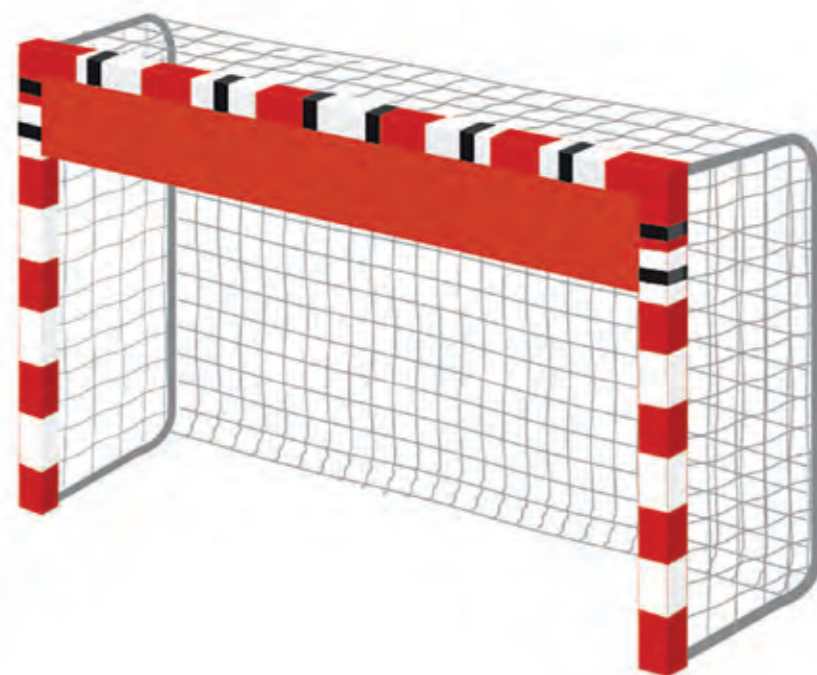

Réf.	Matière	Fixation	Dimensions	Coloris	Prix Clubs € TTC
ENH2.	Mousse recouverte de PVC	Velcros	300 x 30 x 5 cm		140,00

MOUSS'HAND

- Ballon en mousse permettant une découverte du handball en toute sécurité pour les joueurs.
- Coloris : assortis.

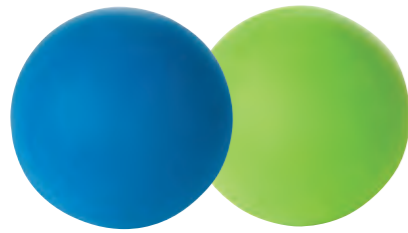

+ Sécurité

Réf.	Diamètre	Poids	Prix Clubs € TTC
HDB100.	12 cm	80 g	4,00

MOUSS'HD HAND

- Ballon en mousse haute densité qui permet de gagner en réactivité et en qualité des rebonds, tout en garantissant la sécurité des joueurs.
- Coloris : assortis.



+ Sécurité + réactivité

Réf.	Diamètre	Poids	Prix Clubs € TTC
HDB125.	13 cm	125 g	8,00

ELEPH'HAND

- Ballon en mousse recouverte d'une couche en PVC.
- Bonne prise en main et sécurité assurée pour les plus petits.



+ Sécurité + bonne prise en main

Réf.	Diamètre	Poids	Prix Clubs € TTC
HDB150.	15 cm	105 g	15,00

SOFT'HAND

- Ballon à membrane à la fois épaisse, très souple et très douce.
- Idéal pour les débutants qui n'appréhendent plus la dureté du ballon.
- Solidité maximale.



+ Sécurité + réactivité

Réf.	Taille	Diamètre	Poids	Coloris	Prix Clubs € TTC
HDB1700.	00	13,5 cm	205 g	●	9,50
HDB170.	0	15,2 cm	220 g	●	9,50
HDB171.	1	16,5 cm	240 g	●	9,50

MOUSS'CLUB

- Ballon en mousse recouverte d'une pellicule en PVC.
- Très souvent utilisé en club pour les débutants.
- Rebond de bonne qualité et prise en main facile.



+ Rebond + prise en main performants

Réf.	Taille	Diamètre	Poids	Coloris	Prix Clubs € TTC
H7307.	00	13 cm	115 g	●	10,00

SCOL'HAND - BALLON 1^{ER} PAS

- Pour les enseignants qui recherchent un ballon sécurisant et robuste.
- Rebond optimal.
- Ballon en PVC souple et résistant.

IDÉAL MINI-HAND



+ Sécurité + réactivité

Réf.	Taille	Diamètre	Poids	Coloris	Prix Clubs € TTC
HDB1600.	00	13,5 cm	130 g	●	7,90
HDB160.	0	15,2 cm	160 g	●	7,90
HDB161.	1	16,5 cm	180 g	●	7,90

RESIST'HAND

- Ballon en caoutchouc carcasse nylon très résistant.
- Durée de vie exceptionnelle en intérieur comme en extérieur.



+ Résistance à l'abrasion optimale

Réf.	Taille	Diamètre	Poids	Coloris	Prix Clubs € TTC
H1.	1	16 cm	270 g	●	9,00

CELLULAIRE HAND

- Ballon en matière cellulaire qui permet d'allier une bonne prise en main, une excellente qualité de rebond et une robustesse garantie.
- Sa résistance à l'abrasion permet d'utiliser ce ballon à la fois à l'intérieur et à l'extérieur.



+ Qualité du jeu + résistance à l'abrasion

Réf.	Taille	Diamètre	Poids	Coloris	Prix Clubs € TTC
HSC00.	00	13 cm	220 g	●	15,00
HSC0.	0	15 cm	240 g	●	15,00
HSC1.	1	16 cm	310 g	●	15,00
HSC2.	2	18 cm	350 g	●	15,00

RESIST'HANDBALL

- Ballon d'entraînement adapté aux plus jeunes.
- Excellente prise en main grâce à sa matière "grippy", et sa souplesse.



+ Matériau étudié spécialement pour un meilleur aérodynamisme

Réf.	Taille	Diamètre	Poids	Coloris	Prix Clubs € TTC
HSR0.	0	15 cm	200 g	●	20,00
HSR1.	1	16 cm	240 g	●	20,00

TOP GRIP 2^E GÉNÉRATION

- Ballon polyvalent adapté à l'entraînement comme au match.
- Matière de qualité supérieure.



+ Entraînement + match

Réf.	Taille	Diamètre	Poids	Coloris	Prix Clubs € TTC
HTG0N.	0	15 cm	260 g	●	20,00
HTG1N.	1	16 cm	310 g	●	20,00
HTG2N.	2	17 cm	350 g	●	25,00
HTG3N.	3	18,5 cm	450 g	●	25,00

TRAINING HAND

- Ballon d'entraînement idéal pour une utilisation intensive en club ou à l'école.
- Cuir synthétique de qualité dont le toucher est apprécié des joueurs et qui satisfait les entraîneurs par sa durée de vie.



+ Excellent rapport qualité / Prix

Réf.	Taille	Diamètre	Poids	Coloris	Prix Clubs € TTC
HDB1800.	0	15 cm	260 g	●	18,00
HDB1801.	1	16 cm	310 g	●	18,00
HDB1802.	2	17 cm	350 g	●	18,00
HDB1803.	3	18,5 cm	450 g	●	18,00

BUT DE BASKET

- Pour l'initiation au basketball.
- Socle lestable.
- Livré avec cercle et filet.



+ Système de ressort permettant de réduire les contraintes entre le cercle et le panneau

Réf.	Série	Diamètre intérieur du cercle	Réglage en hauteur	Prix Clubs € TTC
1 EN392.	U7	27 cm	De 1 m à 1,90 m	100,00
2 EN474.	U7	35 cm	De 1,65 m à 2,20 m	180,00
3 EN475.	U9-U11	35 cm	De 1,65 m à 2,60 m	190,00
4 EN428.	> U11	45 cm	De 2,30 m à 3,05 m	300,00

BUT DE BASKET

- Pour l'apprentissage des plus jeunes.
- Socle lestable.
- Livré avec cercle et filet.



Réf.	Diamètre intérieur	Réglage en hauteur	Prix Clubs € TTC
EN292.	27 cm	1,05 m, 1,55 m et 2 m	60,00

CERCLE DE BASKET

- Installation extérieure et intérieure.
- Livré avec visserie.



+ Conforme à la norme EN1270

Réf.	Unité de vente	Prix Clubs € TTC
BB303.	L'unité	105,00

CERCLE DE BASKET

- Livré avec filet et platine de fixation (sans visserie).



Réf.	Diamètre intérieur	Prix Clubs € TTC
BB305.	33 cm	25,00

FILET DE BASKET

- Livré avec corde.

+ Conforme à la norme EN1270



Réf.	Type de tresse	Diamètre	Nœuds	Coloris	Unité de vente	Prix Clubs € TTC
1 BB301.	Nylon tressé	4 mm	Avec	○	La paire	9,90
2 BB300.	Nylon tressé	6 mm	Avec	○	La paire	11,00
3 FB503F.	Polypropylène tressé. À franges	6 mm	Avec	○	La paire	15,00

OBSTRUCTEUR DE CERCLE DE BASKET

- Permet le travail du rebond et du départ de la contre-attaque.



+ Facile à positionner

Réf.	Prix Clubs € TTC
EN450.	38,00

MANNEQUIN

- Réglable en hauteur de 1,50 m à 2 m.
- Positionnement des bras réglables.
- Socle caoutchouc lesté de 4 kg.



+ Positionnement des bras réglable

+ Faible encombrement

Réf.	Prix Clubs € TTC
EN452.	95,00

RÉDUCTEUR DE CERCLE DE BASKET

- Permet le travail de précision du tir.

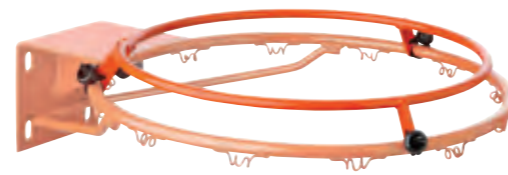

+ Facile à positionner

Réf.	Diamètre intérieur	Prix Clubs € TTC
EN451.	40 cm	33,00

PASS'BALL

- Pour le travail de la passe en basketball.
- Réglable de 1,35 m à 2,25 m (mesure prise par rapport au centre du filet).
- Socle lestable.



Réf.	Prix Clubs € TTC
EN453.	500,00

LUNETTES DE JEU

- Permet de dribbler sans regarder le ballon, tout en gardant la possibilité de shooter. Élastique ajustable.



Réf.	Prix Clubs € TTC
AC703.	15,00

BALLE À REBOND IRRÉGULIER

- Pour développer la vitesse de réaction, sa forme irrégulière rendant ses rebonds imprévisibles.
- Coloris : orange.



Réf.	Diamètre	Poids	Prix Clubs € TTC
PR126.	19 cm	315 g	10,50

MARQUAGE AU SOL

- Kit de 5 cercles numérotés de 1 à 5.
- Pour travailler les différents positionnements sur le terrain en phase offensive ou défensive.



+ Antidérapant

Réf.	Diamètre	Unité de vente	Prix Clubs € TTC
EN496.	20 cm	Le lot de 5	24,00

ÉLASTIQUE DE SHOOT

- Pour dribbler et shooter avec le bout des doigts, la pièce PVC proéminente empêchant d'utiliser la paume de sa main.



Réf.	Prix Clubs € TTC
EN454.	4,50

LANIÈRE DE SHOOT

- Entraîne la main et le pouce à rester dans un angle et une position parfaite.
- Tension réglable.



Réf.	Prix Clubs € TTC
EN339.	30,00

SOFT' BASKET

- Ballon en PVC souple et résistant.
- Pour les enseignants qui recherchent un ballon sécurisant et robuste.
- Bon rebond.



+ Sécurité + résistance

Réf.	Taille	Poids	Prix Clubs € TTC
BAB710.	5	310 g	11,00

MOUSS'HD BASKET

- Ballon en mousse haute densité garantissant la sécurité des joueurs et une bonne qualité de rebond.
- Coloris : assortis.



+ Sécurité + qualité du rebond

Réf.	Diamètre	Poids	Prix Clubs € TTC
BD200.	20 cm	285 g	17,00

MATCH CELLULAIRE

- Ballon polyvalent adapté à l'entraînement comme au match.
- Matière de qualité supérieure, souple et appréciée des joueurs.



+ Entraînement + match

Réf.	Taille	Prix Clubs € TTC
BCOL3.	3	20,00
BCOL5.	5	20,00
BCOL6.	6	20,00
BCOL7.	7	20,00

HANDS-ON BASKET

- Ballon pédagogique pour apprendre à positionner correctement ses mains lors du tir.
- Convient à la fois aux droitiers et aux gauchers.



+ Série pédagogique

+ Apprentissage facilité du tir

Réf.	Taille	Prix Clubs € TTC
BC05.	5	15,00

ELEPH' BASKET

- Ballon en mousse recouverte d'une couche en PVC.
- Sécurité et qualité des rebonds assurées pour les plus petits.



+ Sécurité + qualité du rebond

Réf.	Diamètre	Poids	Prix Clubs € TTC
BAB700.	20 cm	300 g	18,00

TRAINING BASKET

- Ballon en caoutchouc carcasse nylon très résistant.
- Durée de vie exceptionnelle, en intérieur comme en extérieur.

SPÉCIAL BABY BASKET !

NOUVEAU



Réf.	Taille	Coloris	Prix Clubs € TTC
BTR1.	1	Vert	8,00
BTR3.	3	Jaune	10,00
BTR5.	5	Bleu	10,00
BTR6.	6	Rouge	10,00
BTR7.	7	Orange	10,00

BASKET 3X3

- Ballon spécifique pour la pratique du jeu 3 X 3.
- Taille 6 couplée au poids de la taille 7 afin de favoriser la vitesse de jeu.
- Destiné à l'entraînement comme au match.
- Matière souple et antidérapante.



+ Taille et poids officiels du jeu 3 x 3

+ Meilleur contrôle grâce à un grip optimal

Réf.	Taille	Prix Clubs € TTC
BCOL67.	6	25,00

Discipline olympique depuis 2020, le basket 3 X 3 se joue sur un demi-terrain, à 3 contre 3. Rapide et dynamique, le ballon 3 X 3 a la particularité d'une petite taille (T6) avec le poids d'un ballon T7, ce qui contribue à donner de la vitesse au jeu. Son grip est également particulier pour la pratique sur terrain extérieur.

TAG BELT

- Pour l'initiation au rugby.
- Ceinture noire réglable avec clip, munie de 2 lanières avec une partie en velcro, qui permettent de simuler le plaquage.



Réf.	Coloris	Prix Clubs € TTC
EN276.		2,50

TEE DE RUGBY

- Avec ergots.



Réf.	Coloris	Prix Clubs € TTC
EN2018.		4,50

PROTECTION DE POTEAU DE RUGBY

- En mousse haute densité.
- Bâche PVC très résistante.
- Fermeture par bande velcro sur toute la longueur.
- Coloris : rouge.



Réf.	Dimensions int.	Dimensions ext.	Hauteur	Prix Clubs € TTC
EN462.	10 x 10 cm	30 x 30 cm	2 m	320,00

BOUCLIER DE RUGBY

- Intérieur mousse haute densité.
- Bâche PVC très résistante.



Réf.	Modèle	Largeur dos	Hauteur	Profondeur	Coloris	Prix Clubs € TTC
EN477J.	Junior	33 cm	60 cm	15 cm		125,00
EN477S.	Senior	38 cm	91 cm	17 cm		140,00

POTEAUX DE CORNER

- Lot complet de 14 poteaux de corner avec drapeaux.



Réf.	Diamètre	Hauteur	Unité de vente	Prix Clubs € TTC
EN488.	32 mm	1,70 m	Le lot de 14	280,00

MOUSS'RUGBY

- Ballon en mousse assurant aux jeunes joueurs une très bonne prise en main tout en permettant une pratique du rugby en toute sécurité.
- Coloris : assortis.



+ Sécurité

Réf.	Prix Clubs € TTC
R7307.	8,00

SCHOOL RUGBY

- Ballon pédagogique spécialement conçu pour l'apprentissage des transmissions.
- Permet au jeune joueur de réaliser une transmission de qualité en assurant un effet rotatif horizontal du ballon.



+ Avec picots pour une meilleure prise

Réf.	Taille	Prix Clubs € TTC
RP3.	3	16,00
RP4.	4	16,00

SOFT'RUGBY

- Ballon en PVC souple et résistant.
- Pour les enseignants qui recherchent un ballon sécurisant et robuste.
- Bonne prise en main.



+ Sécurité + résistance

Réf.	Taille	Prix Clubs € TTC
R1311.	Junior	9,00

TRAINING RUGBY

- Ballon d'entraînement idéal pour une utilisation intensive en club ou à l'école.
- Cuir synthétique et coutures renforcées assurant une prise en main appréciée des joueurs.



+ Excellent rapport qualité / Prix

Réf.	Taille	Coloris	Prix Clubs € TTC
REC3.	3		11,50
REC4.	4		11,50
REC5.	5		11,50

TOP TRAINING RUGBY

- Ballon d'entraînement idéal pour une utilisation intensive en club.
- Particulièrement apprécié des joueurs ayant atteint un niveau intermédiaire.



+ Avec picots pour une meilleure prise

+ Entraînement pour un usage intensif

Réf.	Taille	Coloris	Prix Clubs € TTC
RCL3.	3		14,00
RCL4.	4		14,00
RCL5.	5		14,00

MOUSS'VOLLEY

- Ballon en mousse assurant aux jeunes joueurs un commencement de l'activité volley en douceur et en toute sécurité. Conseillé pour les plus jeunes catégories.
- Coloris : assortis.



+ Toucher de balle très doux

Réf.	Diamètre	Prix Clubs € TTC
V9307.	20 cm	8,00

MOUSS'HD VOLLEY

- Ballon en mousse qui permet de gagner en réactivité et en vitesse de jeu grâce à sa mousse haute densité, tout en conservant un toucher très doux.
- Coloris : assortis.



+ Réactivité + toucher de balle très doux

Réf.	Diamètre	Prix Clubs € TTC
VD200.	20 cm	15,00

SOFT'VOLLEY

- Ballon en PVC souple et résistant.
- Pour les enseignants qui recherchent un ballon sécurisant et robuste.
- Léger, il facilite les trajectoires hautes pour les débutants.



+ Doux, léger et résistant

Réf.	Diamètre	Prix Clubs € TTC
VLB301.	20 cm	8,50

SCOL'VOLLEY

- Ballon destiné à l'initiation en milieu scolaire.
- Matière "peau de pêche" très douce qui fait moins mal aux élèves.



+ Matière peau de pêche très douce



Réf.	Taille	Prix Clubs € TTC
VLB302.	5	20,00

TRAINING VOLLEY

- Ballon d'entraînement idéal pour une utilisation intensive en club ou en fin de collège et lycée.



+ Excellent rapport qualité/prix



Réf.	Taille	Prix Clubs € TTC
VLB303.	5	14,00

FINGER VOLLEY

- Ballon pédagogique spécialement conçu pour l'apprentissage du placement des doigts lors de la passe à 2 mains.



+ Série pédagogique

+ Apprentissage facilité de la passe

Réf.	Taille	Prix Clubs € TTC
VLB304.	5	15,00

BEACH VOLLEY

- Ballon destiné à l'usage du beach volley sur le sable.
- Excellent rapport qualité / Prix Clubs € TTC.



Réf.	Taille	Prix Clubs € TTC
VLB900.	5	13,00

CONSEILS DU COACH



UTILITÉ DE LA VMA ET SAVOIR LA MESURER

QU'EST-CE QUE LA VMA ?

VMA = Vitesse Maximale Aérobie.

La VMA = vitesse maximale à laquelle la consommation maximale d'oxygène (VO2max) est sollicitée.

Elle est exprimée en kilomètres par heure (km/h).

1 POURQUOI LA VMA EST UTILE ?

- **Optimisation des entraînements** : connaître sa VMA permet de calibrer les séances en fonction de ses capacités, en ajustant les intensités (Ex. : courir à 60 % de sa VMA).
- **Amélioration de l'endurance** : travailler à des intensités proches de sa VMA renforce ses capacités aérobies, ce qui est bénéfique pour toutes les disciplines d'endurance.
- **Prédiction des performances** : une VMA élevée est souvent un indicateur de bonnes performances sur différentes distances, allant du 5 km au marathon.

2 COMMENT MESURER SA VMA ?

2 tests simples sur terrain :

Test	Comment	Résultat
Cooper (12 min)	Courir le plus loin possible en 12 min	VMA = distance ÷ 200
Demi-Cooper (6 min)	Courir le plus loin possible en 6 min	VMA = distance ÷ 100



Test	Temps de course	Distance parcourue	Calcul VMA	VMA approximative
Cooper	12 min	2 000 m	2 km ÷ 0,2 h	10 km/h
	12 min	2 400 m	2,4 km ÷ 0,2 h	12 km/h
	12 min	3 000 m	3 km ÷ 0,2 h	15 km/h
Demi-Cooper	6 min	1 000 m	1 km ÷ 0,1 h	10 km/h
	6 min	1 200 m	1,2 km ÷ 0,1 h	12 km/h
	6 min	1 500 m	1,5 km ÷ 0,1 h	15 km/h



Astuce

- Utiliser des plots placés à intervalles réguliers pour évaluer la distance parcourue.

1 LIGNE D'AFFICHAGE



MINI BUDGET

+ Languette de mise en marche

Réf.	Pile	Coloris	Prix Clubs € TTC
CHRO34.	Alcaline LR44		9,00



+ Chiffre 10 mm de hauteur

+ Simple d'utilisation

Réf.	Pile	Coloris	Prix Clubs € TTC
CHRO15.	Alcaline LR44		19,00

MALLETTE 10 CHRONOS

• En nylon avec renfort latéral en mousse.



Réf.	Modèle	Prix Clubs € TTC
1	CHRO934. 10 CHRO34	110,00
2	CHRO918. 10 CHRO18	140,00

CHRONO EASY TIMER

- Très simple d'utilisation du fait de sa seule fonction chronomètre.
- Économique grâce au bouton ON / OFF qui permet d'éteindre l'appareil et d'économiser la pile.



EXCLUSIVITÉ



Mode unique CHRONO



Fonction ON / OFF



Grand affichage

+ Trappe de pile, languette de mise en marche

+ Facile à utiliser

+ Économique

Réf.	Pile	Coloris	Prix Clubs € TTC
CHRO18.	Alcaline LR44		13,00



Réf.	Pile	Coloris	Prix Clubs € TTC
CHRO20.	Alcaline LR44		20,00

MALLETTE 20 CHRONOS

• En nylon avec renfort latéral en mousse.



Réf.	Modèle	Prix Clubs € TTC
1	CHRO944. 20 CHRO34	210,00
2	CHRO928. 20 CHRO18	240,00

2 LIGNES D'AFFICHAGE

CHRONO SOLAIRE

- Double source d'énergie pour une plus grande durée de vie : pile + énergie solaire.
- 30 mémoires.



NOUVEAU

+ Pile + solaire

Réf.	Pile	Coloris	Prix Clubs € TTC
CHRO26.	2 Alcaline LR44 + solaire		27,00

+ 100 mémoires.



+ Trappe de pile, languette de mise en marche

Réf.	Pile	Coloris	Prix Clubs € TTC
CHRO108.	Lithium CR2032		30,00

3 LIGNES D'AFFICHAGE

• 30 mémoires.



+ Trappe de pile, languette de mise en marche

Réf.	Pile	Coloris	Prix Clubs € TTC
CHRO38.	Lithium CR2032		22,00

• 300 mémoires.



Réf.	Pile	Coloris	Prix Clubs € TTC
CHRO301.	Lithium CR2032		60,00

• 60 mémoires.



+ Trappe de pile, languette de mise en marche

Réf.	Pile	Coloris	Prix Clubs € TTC
CHRO68.	Lithium CR2032		30,00

CHRONOMÈTRE RECHARGEABLE

- Se recharge avec un câble USB (fourni).
- 60 mémoires.



Réf.	Câble USB	Coloris	Prix Clubs € TTC
CHRO60.	Fourni		60,00

RÉCAPITULATIF CHRONOMÈTRES	CHRO15	CHRO18	CHRO19	CHRO20	CHRO26	CHRO34	CHRO38	CHRO60	CHRO68	CHRO108	CHRO301
Ligne d'affichage	1	1	1	1	2	1	3	3	3	3	3
Mode ON / OFF		✓	✓								
Précision	1 / 100° sec	1 / 100° sec	1 / 100° sec	1 / 100° sec	1 / 100° sec	1 / 100° sec	1 / 1000° sec	1 / 1000° sec	1 / 1000° sec	1 / 1000° sec	1 / 100° sec
Temps simple	✓	✓	✓	✓	✓	✓	✓	✓	✓	✓	✓
Addition de temps	✓	✓	✓	✓	✓	✓	✓	✓	✓	✓	✓
Split / Lap	Split	Split	Split	Split	Split / Lap	Split	Split / Lap	Split	Split / Lap	Split / Lap	Split / Lap
Mémoire					30		30	60	60	100	300
Sonnerie Start / Stop	✓	✓	✓	✓	✓	✓	✓	✓	✓	✓	✓
Alarme				✓		Double	Double	Double	Double	Double	✓
Affichage en gros caractères	10 mm	12 mm	12 mm								10 mm
Heure				✓		✓	✓		✓	✓	✓
Calendrier				✓		✓	✓		✓	✓	✓
Compte à rebours	✓						Répétitif	✓	Répétitif	Répétitif	✓
Minuterie d'intervalles							✓	✓	✓	✓	✓
Pacer							✓	✓	✓	✓	✓
Compteur d'impulsion			↑ ↓				↑	↑	↑	↑	
Mode Stroke (cadence / fréquence)											✓
Calcul du temps le plus rapide, le plus lent et de la moyenne							✓	✓	✓	✓	✓
Affichage lumineux											✓
Résistance à l'eau et à l'humidité	✓	✓	✓	✓	✓	✓	10 m		10 m	10 m	✓
Résistance aux chocs	✓	✓	✓	✓	✓	✓	✓		✓	✓	✓
Piles	Alcaline LR44	Alcaline LR44	Alcaline LR44	Alcaline LR44	2 Alcaline LR44 + solaire	Alcaline LR44	Lithium CR2032	Pas de pile Câble USB	Lithium CR2032	Lithium CR2032	Lithium CR2032

CHRONOMÈTRE + COMPTEUR

- Combine le mode chronomètre et le mode compteur, permettant de compter ou décompter tout type d'observations.
- Économique grâce à sa fonction ON / OFF qui permet d'éteindre l'appareil et d'économiser la pile.



EXCLUSIVITÉ

Réf.	Pile	Coloris	Prix Clubs € TTC
CHR019.	Alcaline LR44	●	18,00

COMPTEUR D'IMPULSION

- En métal. Système mécanique à 4 chiffres.
- Simple d'utilisation.



Réf.	Prix Clubs € TTC
AT009.	15,00

PLANCHETTE DE CHRONOMÉTRAGE

- Livré sans chronomètre.
- Avec clip pour bloc-notes et possibilité d'ajouter un clip pour chronomètres.



Réf.	Modèle	Dimensions	Prix Clubs € TTC
1	CHR0801P.	Sans clip pour chrono	34 x 23 cm 10,00
2	CHR0800P.	Avec clip pour chrono	34 x 23 cm 18,00

MONTRE CARDIO-FRÉQUENCEMÈTRE SANS CEINTURE

- Pour mesurer le rythme cardiaque en direct et en continu, sans ceinture thoracique (technologie optique).
- Peut être appairée à un smartphone ou une tablette via Bluetooth pour certains réglages (date, heure, podomètre) et collecter les données sur plusieurs jours (application Smart-Time Pro pour Android et iOS disponible gratuitement).
- Autres modes : chronomètre, alarme, compte à rebours.
- Autres fonctions : podomètre, mesure de la pression sanguine, mesure de la température corporelle.
- Recharge par cordon USB (fourni).



+ Idéal pour le travail en groupe : résout les problématiques d'hygiène et ne crée pas d'interférences

Réf.	Prix Clubs € TTC
CAR006.	65,00

COMMENT LE COACH DOIT-IL COMMUNIQUER ?

- Le coach n'est pas seulement un technicien, c'est un manager, un psychologue et un stratège.
- Son autorité repose sur sa capacité à analyser vite et à transmettre les informations, avec une forte capacité d'adaptation.

CONSEILS DU COACH



SE FAIRE COMPRENDRE EN QUELQUES SECONDES

1 DES CONSIGNES CLAIRES

- Une consigne mal comprise est une action ratée.
- Pour capter l'attention d'un groupe, le visuel est souvent plus fort que la parole.

Le Conseil Pro : "La règle des 3 secondes"

- En plein match ou à la mi-temps, l'esprit du joueur est saturé.
- Un schéma tactique doit être compris en 3 secondes.
- Évitez les dessins surchargés.



2 UN COACHING "TOUT TERRAIN"

- Le vestiaire n'est pas le seul lieu de stratégie.
- Le coach moderne doit pouvoir improviser une séance tactique n'importe où :
 - sur le bord du terrain,
 - dans le bus,
 - ou sur la porte d'un vestiaire adverse.

L'Expertise Terrain :

- Ne soyez jamais pris au dépourvu faute de support.
- Les solutions "Nomades" : le Taktifol, les plaquettes effaçables...



PLAQUETTE COACH EFFAÇABLE RECTO / VERSO

- Avec terrain et demi-terrain.
- Livrée avec feutre effaçable.

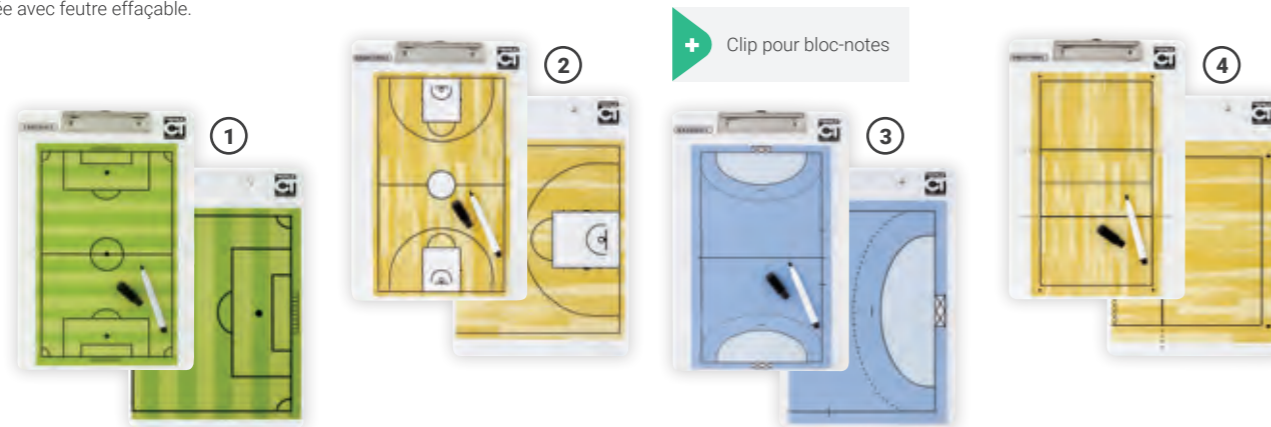

Réf.	Modèle	Dimensions	Prix Clubs € TTC
1 21001.	Football	34 x 23 cm	11,00
2 21002.	Basketball	34 x 23 cm	11,00
3 21003.	Handball	34 x 23 cm	11,00
4 21004.	Volleyball	34 x 23 cm	11,50

CARNET TACTIQUE EFFAÇABLE

- Face intérieure effaçable + face avec un clip pour maintenir des feuillets.
- Livré sans feuillet et sans stylo.

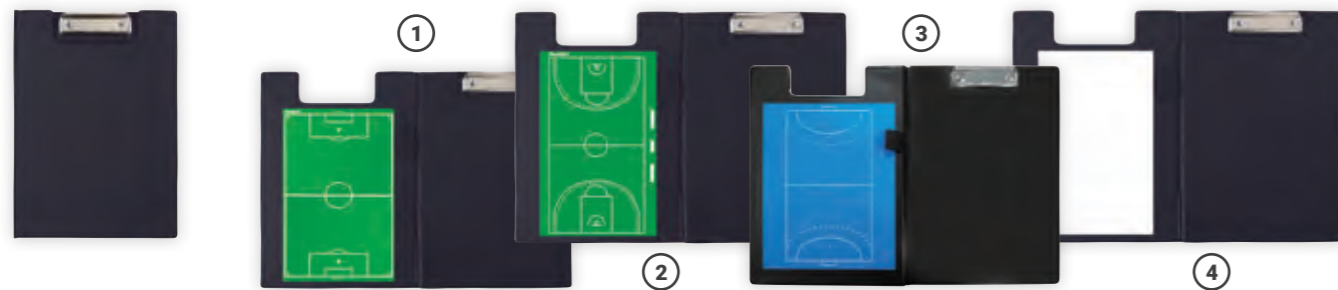

Réf.	Modèle	Dimensions (fermé)	Prix Clubs € TTC
1 EN33601.	Football	32 x 23 cm	17,00
2 EN33602.	Basketball	32 x 23 cm	17,00
3 EN33603.	Handball	32 x 23 cm	17,00
4 EN33616.	Vierge	32 x 23 cm	16,00

POCHETTE MAGNÉTIQUE ET EFFAÇABLE AVEC FEUILLETS

- Face intérieure avec un côté magnétique et effaçable. Feuillet avec terrain de l'autre côté.
- Livrée avec stylo, feutre effaçable et aimants.

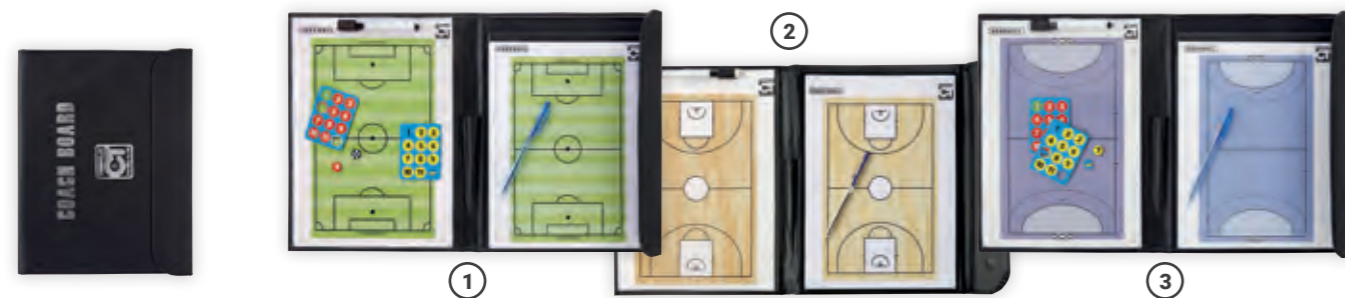

Réf.	Modèle	Dimensions (fermé)	Prix Clubs € TTC
1 EN891.	Football	32 x 24 cm	20,00
2 EN892.	Basketball	32 x 24 cm	23,00
3 EN893.	Handball	32 x 24 cm	23,00

TABLEAU TACTIQUE EFFAÇABLE TAKTIFOL

- Tableau effaçable dont la charge statique permet d'adhérer sur des parois lisses (porte, fenêtre, vestiaire...).
- Lot de 25 feuillets.
- Livré sans feutre ni sac de transport.



Réf.	Modèle	Dimensions	Prix Clubs € TTC
EN31201.	Football	60 x 80 cm	40,00
EN31211.	Surface réparation	60 x 80 cm	40,00
EN31202.	Basketball	60 x 80 cm	40,00
EN31203.	Handball	60 x 80 cm	40,00
EN31205.	Rugby	60 x 80 cm	40,00
EN31216.	Vierge	60 x 80 cm	40,00

SAC DE TRANSPORT, CHIFFON ET FEUTRES



Réf.	Modèle	Prix Clubs € TTC
EN31217.	Sac de transport + chiffon	17,00
EN312-F.	Lot de 2 feutres effaçables	6,50

TABLEAU TACTIQUE ADHÉSIF, MAGNÉTIQUE ET EFFAÇABLE

- Tableau magnétique et effaçable qui adhère sur les parois lisses (porte, fenêtre, vestiaire...).
- Livré sans feutre ni pion magnétique.

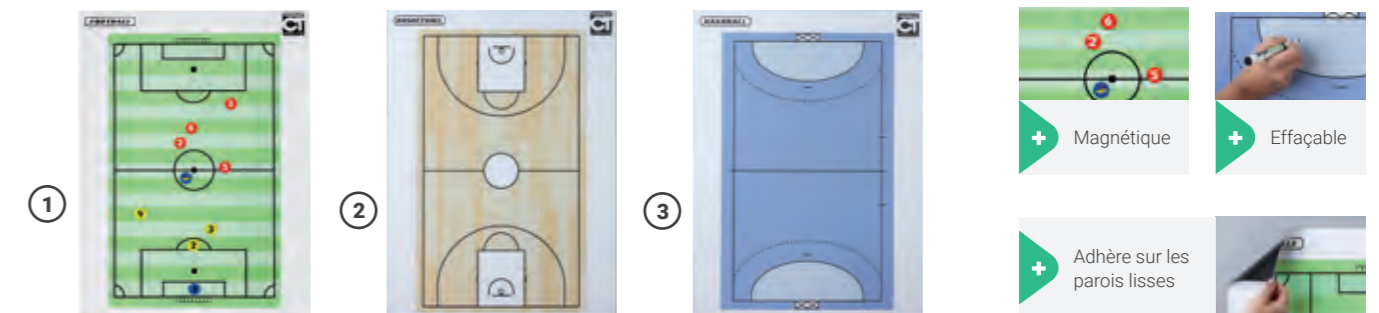

Réf.	Modèle	Dimensions	Prix Clubs € TTC
1 EN851.	Football	60 x 80 cm	45,00
2 EN852.	Basketball	60 x 80 cm	45,00
3 EN853.	Handball	60 x 80 cm	45,00
EN856.	Vierge	60 x 80 cm	45,00

TABLEAU TACTIQUE MAGNÉTIQUE ET EFFAÇABLE - 45 X 30 CM

- Une face avec le terrain complet et une face avec le demi-terrain.
- Livré dans un sac avec aimants, deux feutres effaçables et une brosse.

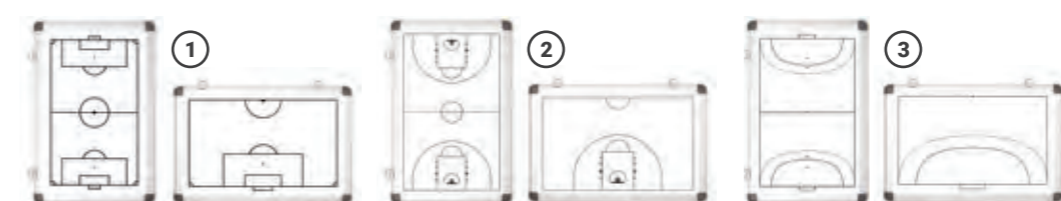

Réf.	Modèle	Dimensions	Nombre d'aimants	Prix Clubs € TTC
1 EN1041.	Football	45 x 30 cm	10 bleus + 10 rouges + 2 jaunes + 1 noir	36,00
2 EN1042.	Basketball	45 x 30 cm	5 bleus + 5 rouges + 1 noir	36,00
3 EN1043.	Handball	45 x 30 cm	6 bleus + 6 rouges + 2 jaunes + 1 noir	36,00



NOUVEAU

TABLETTE TACTIQUE LCD

- 3 tailles de tablettes :
 - petit format en version football, basketball ou handball,
 - moyen format uniquement en version football,
 - grand format uniquement en version football.
- Livré avec housse.
- Recto tactile avec stylet / Verso blanc effaçable avec feutre.
- Fonctionne sur batterie rechargeable via câble usb fourni.

FOOTBALL



+ 3 tailles

Réf.	Modèle	Taille	Dimensions	Prix Clubs € TTC
EN4041.	Tablette football	16 pouces	34 x 23.5 cm	50,00
EN5041.	Tablette football	21 pouces	46 x 30.5 cm	70,00
EN6041.	Tablette football	28 pouces	61 x 40.5 cm	120,00

HANDBALL

+ Taille unique



Réf.	Modèle	Taille	Dimensions	Prix Clubs € TTC
EN4043.	Tablette handball	16 pouces	34 x 23.5 cm	50,00

BASKETBALL

+ Taille unique



Réf.	Modèle	Taille	Dimensions	Prix Clubs € TTC
EN4042.	Tablette basketball	16 pouces	34 x 23.5 cm	50,00

NOUVEAU

TABLETTES TACTIQUES RECHARGEABLES LCD

+ Tablette effaçable et éco-responsable

+ Verso adapté aux feutres effaçables

+ Se recharge via câble usb (fourni)

+ Livrée dans sa housse de transport. Avec stylet + feutre effaçable + câble usb

+ Vos notes s'effacent avec un simple bouton

Optez pour notre tablette tactile effaçable et éco-responsable, idéale pour vos entraînements ! Rechargeable via USB (câble inclus), elle permet d'effacer vos notes en un clic. Son verso est spécialement conçu pour les feutres effaçables. Disponible en trois tailles selon vos besoins :

- 16 pouces (FOOT / HAND / BASKET)
- 21 pouces (FOOT)
- 26 pouces (FOOT)

Livrée avec housse de transport, stylet, feutre effaçable et câble USB, elle est l'outil parfait pour un coaching efficace et durable.



TABLEAU TACTIQUE MAGNÉTIQUE ET EFFAÇABLE - 90 X 60 CM

- Une face avec le terrain complet et une face avec le demi-terrain.
- Livré avec aimants, deux feutres effaçables et une brosse.



+ Recto / verso

+ Demi-terrain au dos

Réf.	Modèle	Dimensions	Nombre d'aimants	Prix Clubs € TTC
1 EN2041.	Football	90 x 60 cm	10 bleus + 10 rouges + 2 jaunes + 1 noir	70,00
2 EN2042.	Basketball	90 x 60 cm	5 bleus + 5 rouges + 1 noir	70,00
3 EN2043.	Handball	90 x 60 cm	6 bleus + 6 rouges + 2 jaunes + 1 noir	70,00

TABLEAU TACTIQUE MAGNÉTIQUE ET EFFAÇABLE

- Livré avec deux feutres et une brosse.
- Sans aimant.



Réf.	Modèle	Dimensions	Prix Clubs € TTC
EN2051.	Vierge	90 x 60 cm	60,00

TABLEAU MAGNÉTIQUE, EFFAÇABLE ET TRANSPORTABLE

- Vierge. Idéal pour l'utilisation à l'extérieur.
- 2 faces magnétiques et effaçables.
- Muni d'une poignée pour le transport.
- Livré avec deux feutres et une brosse.
- Sans aimant.



Réf.	Modèle	Dimensions (fermé)	Prix Clubs € TTC
EN2052.	Vierge	90 x 60 cm	110,00

POCHETTE DE RANGEMENT RIGIDE

- Rangement facile de ses notes ou petits accessoires.
- Livré sans accessoire.



+ Clip pour bloc-notes

Réf.	Modèle	Dimensions	Prix Clubs € TTC
EN352.	Sans partie effaçable	34 x 24 cm	15,00
EN3521.	Avec partie effaçable	34 x 24 cm	28,00

ACCESSOIRES TABLEAUX ET CARNETS

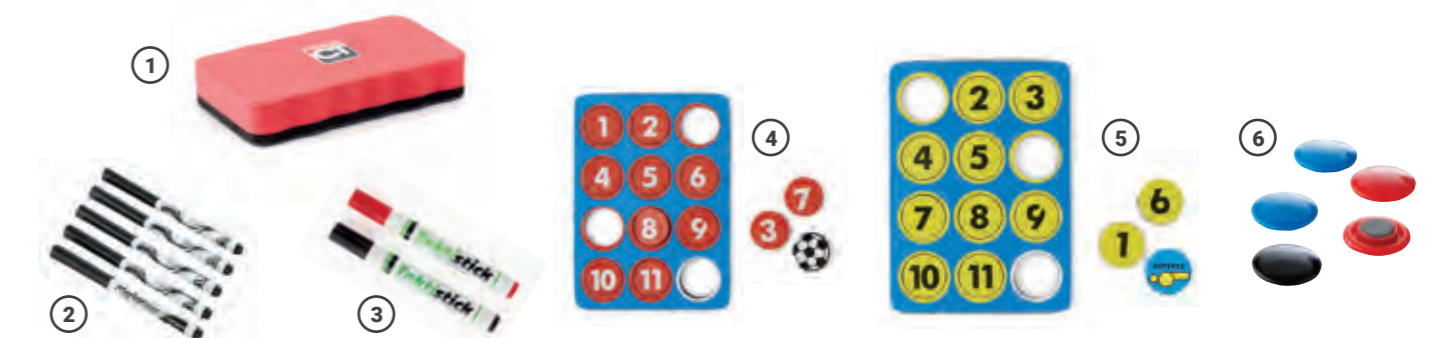

Réf.	Modèle	Unité de vente	Prix Clubs € TTC
1 EN2051-B.	Brosse pour tableau effaçable	1	3,00
2 20911-FE-5.	Feutre effaçable	5	11,00
3 EN312-F.	Feutre effaçable TAKIFOL	2	6,50
4 EN891-A-24.	Aimant plat. Diamètre : 13 mm	24	3,80
5 EN2051-A-24.	Aimant plat. Diamètre : 30 mm	24	5,00
6 EN203/A-5.	Aimant épais. Diamètre : 30 mm	5	8,00

Accessoire

SACOCHÉ ENTRAÎNEUR

- En toile nylon 600D.
- Nombreuses poches.
- Adaptée au matériel des enseignants et entraîneurs.



Réf.	Dimensions	Coloris	Prix Clubs € TTC
S8442.	45 x 20 x 30 cm	●	36,00

- Le sifflet FOX40 est le 1^{er} sifflet au monde à être conçu sans bille.
- Avec son bruit strident, il est devenu le sifflet de référence pour tous, et le + vendu au monde.

FOX 40 CLASSIC

- Sans bille.
- 115 décibels.
- 9 coloris.



Réf.	Puissance	Coloris	Prix Clubs € TTC
SIFF.	115 dB	○●●●●●●●●	8,00

SIFFLET FOX 40 PEARL AVEC CORDON

- Son légèrement moins strident que le FOX40.
- Particulièrement adapté aux écoles.
- 90 décibels.



Réf.	Puissance	Coloris	Prix Clubs € TTC
SIFFP.	90 dB	●●●●	6,50

CORDONS SPIRALES - LOT DE 3

- Permet de porter le sifflet au poignet.
- Plusieurs coloris : bleu/banc/vert ou jaune fluo/rose/violet ou noir/noir/noir.



Réf.	Unité de vente	Coloris	Prix Clubs € TTC
AR040.	Lot de 3	●○●●●●●●	6,00

FOX 40 SONIK AVEC EMBOUT

- Son multidirectionnel, plus puissant que le traditionnel FOX 40 CLASSIC.
- Davantage de confort avec l'embout caoutchouc.

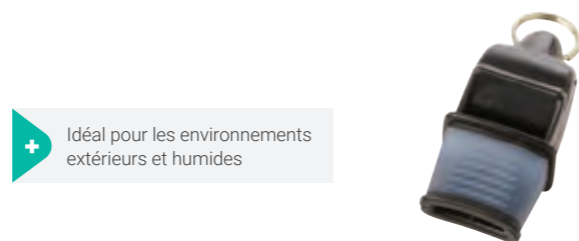

+ Idéal pour les environnements extérieurs et humides

Réf.	Coloris	Prix Clubs € TTC
SIFFSE.	●	14,00

FOX 40 SHARX

- Avec cordon.



Réf.	Coloris	Prix Clubs € TTC
SIFFS.	●●●	17,50

SIFFLET FOX MAGNÉTIQUE

- Sifflet Fox40 classic avec attache doigt magnétique.



Réf.	Puissance	Coloris	Prix Clubs € TTC
SIFFMG.	115 dB	●	24,50

FOX FUZIUN CMG

- 3 compartiments avec des fréquences qui retiennent l'attention au milieu d'une foule.
- Les sifflets FOX 40 CLASSIC et SONIK BLAST combinés.



+ Son fiable et régulier

Réf.	Coloris	Prix Clubs € TTC
SIFFU.	●●●●●	20,00

FOX 40D

- Avec attache au doigt.



Réf.	Puissance	Coloris	Prix Clubs € TTC
SIFFD.	115 dB	●	14,50

FOX MINI



Réf.	Coloris	Prix Clubs € TTC
SIFFMINI.	●	7,50

PACK 3 FOX

- Comprend un sifflet FOX 40 CLASSIC, un sifflet FOX SONIK avec embout et un sifflet PEARL, un cordon pour sifflet et un pion pile ou face.
- Livrés dans un étui.



Réf.	Coloris	Prix Clubs € TTC
SIFFT.	●	37,00

CORDON FOX 40

- Unité de vente : le lot de 3 au coloris.



Réf.	Coloris	Prix Clubs € TTC
AR015-3.	●	9,00

MÉTALLIQUE



Réf.	Unité de vente	Prix Clubs € TTC
SIFM-12.	Le lot de 12	20,00

PLASTIQUE

- Unité de vente : Le lot de 12 au coloris.



Réf.	Coloris	Prix Clubs € TTC
SIFP-12.		10,00

PLASTIQUE AVEC CORDON

- Unité de vente : 1 sifflet + 1 cordon.



Réf.	Coloris	Prix Clubs € TTC
SIFP+COR.		1,50

SIFFLET HYGIÉNIQUE

- Modèle hygiénique manuel.
- Coloris : orange.
- Livré en boîte.



Réf.	Unité de vente	Prix Clubs € TTC
AR063.	L'unité	10,00

SIFFLET ÉLECTRONIQUE RECHARGEABLE

- Modèle hygiénique
- 2 différents tons et mode SOS
- Rechargeable avec câble USB



Économique et écologique

Réf.	Matière	Piles	Coloris	Prix Clubs € TTC
AR030.	PVC	Câble USB fourni		25,00

SIFFLET ÉLECTRONIQUE

- Modèle hygiénique.
- Système permettant un contrôle aisé de la durée du son.
- Fourni avec les piles.



Deux tonalités différentes

Réf.	Matière	Piles	Coloris	Prix Clubs € TTC
AR028.	PVC	2 LR3 - AAA		20,00

CORDON

- Coloris : noir.



Réf.	Unité de vente	Prix Clubs € TTC
COR-12.	Le lot de 12	9,90

CORDON POIGNET

- À mettre autour du poignet.
- Coloris : noir.



Réf.	Unité de vente	Prix Clubs € TTC
MINICOR-12.	Le lot de 12	10,00

POIGNET

- Avec attache pour sifflet. Fermeture éclair.
- Livré sans le pion.
- Coloris : noir.



Réf.	Unité de vente	Prix Clubs € TTC
POIG.	L'unité	7,90

MINI-SET D'ARBITRAGE FOOTBALL

- Contient 3 cartons (1 blanc, 1 jaune, 1 rouge), 1 fiche d'arbitre et 1 crayon.



Réf.	Prix Clubs € TTC
201.	5,20

MINI-SET D'ARBITRAGE HANDBALL

- Contient 3 cartons (1 bleu, 1 jaune, 1 rouge), 1 fiche d'arbitre et 1 crayon.



Réf.	Prix Clubs € TTC
AR012H.	5,20

MINI-SET D'ARBITRAGE RUGBY

- Contient 4 cartons (1 bleu, 1 jaune, 1 rouge, 1 blanc), 1 fiche d'arbitre et 1 crayon.



Réf.	Prix Clubs € TTC
203.	5,20

CARTE D'ARBITRAGE FOOTBALL

- Cartonnée.

NOUVEAU



Réf.	Unité de vente	Prix Clubs € TTC
201/C-10.	Le lot de 10	2,50

CARTE D'ARBITRAGE HANDBALL

- Cartonnée.



Réf.	Unité de vente	Prix Clubs € TTC
AR010-10.	Le lot de 10	2,50

CRAYON D'ARBITRE

- Avec clip.



Réf.	Unité de vente	Prix Clubs € TTC
AR006-10.	Le lot de 10	5,00

CARTON D'ARBITRE

- Dimensions : 11 x 8 cm.
- Coloris : blanc, bleu (handball), jaune, orange (pétanque), rouge, violet.



MADE IN FRANCE

Réf.	Unité de vente	Coloris	Prix Clubs € TTC
202-5.	Le lot de 5		5,00
202-5MULTI.	Le lot de 5 de couleurs différentes		5,00

PION PILE OU FACE

- Coloris : noir / rouge.



Réf.	Unité de vente	Prix Clubs € TTC
AR002/P-5.	Le lot de 10	10,00

MONTRE ARBITRE TREMBLAY

- Mode décompte de 45 minutes pré-réglé.
- Possibilité de modifier le temps de réglage.



Réf.	Pile	Prix Clubs € TTC
AR022.	CR2032	40,00

CARACTÉRISTIQUES TECHNIQUES	AR022
Fonction d'arbitre	Compte à rebours simple + chrono
Précision chronomètre	1 / 100e sec
Temps simple	✓
Split / Lap	Oui
Mémoire	50
Sonnerie Start / Stop	Split
Alarme	✓
Heure	✓
Calendrier	✓
Calcul du temps le plus rapide, le plus lent et de la moyenne	✓
Compte à rebours	✓
Affichage lumineux	-
Résistance à l'eau et à l'humidité	✓
Résistance aux chocs	✓

POCHETTE ARBITRE FOOTBALL

• En nylon. Comprend : 1 sifflet FOX avec son cordon, 1 carton jaune, 1 carton rouge, 1 pion pile / face, 1 crayon papier, 1 carte d'arbitrage, 1 stylo.



+ Avec sifflet FOX 40

Réf.	Dimensions	Prix Clubs € TTC
AR051.	19 x 15 cm	32,00

POCHETTE ARBITRE FOOTBALL - MEDIUM

• En nylon. Comprend : 1 carte d'arbitrage, 1 carton jaune, 1 carton rouge, 1 poignet sifflet, 1 sifflet FOX 40, 1 pion pile / face, 1 crayon papier, 1 stylo.



+ Avec sifflet FOX 40

Réf.	Modèle	Dimensions	Prix Clubs € TTC
AR007.	Avec accessoires	19 x 22 cm	54,00
AR005.	Avec accessoires et montre AR022	19 x 22 cm	88,00

SACOCHE ENTRAÎNEUR

• En toile nylon 600D.
• Nombreuses poches.
• Adaptée au matériel des enseignants et entraîneurs.



Réf.	Dimensions	Coloris	Prix Clubs € TTC
S8442.	45 x 20 x 30 cm	●	36,00

POCHETTE ARBITRE HANDBALL

• En nylon. Comprend : 1 sifflet FOX avec son cordon, 1 carton bleu, 1 carton jaune, 1 carton rouge, 1 pion pile / face, 1 crayon papier, 1 carte d'arbitrage, 1 stylo.



+ Avec sifflet FOX 40

Réf.	Dimensions	Prix Clubs € TTC
AR053.	19 x 15 cm	32,00

SACOCHE ARBITRE

• En nylon. Comprend : 1 sifflet FOX, 1 pion pile / face, 1 poignet sifflet, 1 mini-set arbitre, 1 crayon papier, 1 stylo.
• Partie prévue pour le rangement des chemises de l'arbitre.
• Chemise non incluse.



+ Avec sifflet FOX 40

Réf.	Modèle	Dimensions	Prix Clubs € TTC
AR017.	Sans accessoires	40 x 30 x 10 cm	45,00
AR018.	Avec accessoires	40 x 30 x 10 cm	67,50
AR019.	Avec accessoires et montre AR022	40 x 30 x 10 cm	100,00

QUEL EST LE RÔLE DE L'ARBITRE ?

L'arbitre doit :

- permettre le jeu et le réguler ;
- assurer la protection des joueurs ;
- identifier et sanctionner les fautes.

CONSEILS DU COACH



3 ÉQUIPEMENTS INDISPENSABLES DE L'ARBITRE

1 LE SIFFLET

L'outil indispensable pour signaler les décisions.



Sifflets sans bille



Sifflet hygiénique



Sifflets électroniques

2 LE PION PILE OU FACE

Utilisé pour décider de certains éléments du match, comme le choix du côté du terrain ou le service.



3 LES DIFFÉRENTS CARTONS ET LEURS FONCTIONS

Foot	Hand	Rugby
Avertissement (2 jaunes = 1 rouge)	Avertissement (2 jaunes = 1 rouge)	Exclusion temporaire (10 mn) (2 jaunes = 1 rouge)
Exclusion	Exclusion immédiate	Exclusion immédiate
Pause d'apaisement	Exclusion immédiate pour comportement grave	Sortie du joueur pour raisons médicales
Exclusion temporaire	Commotion cérébrale	Exclusion temporaire



DRAPEAUX DE TOUCHE UNIS

- Munis d'un clip pour une meilleure tenue du drapeau.
- Livrés avec une housse.



Réf.	Unité de vente	Prix Clubs € TTC
205.	La paire	11,50

DRAPEAUX DE TOUCHE À DAMIERS

- Munis d'un clip pour une meilleure tenue du drapeau.
- Livrés avec une housse.



Réf.	Unité de vente	Prix Clubs € TTC
206.	La paire	13,50

DRAPEAUX DE TOUCHE À DAMIERS

- Drapeaux à damiers de qualité supérieure.
- Livrés avec une housse.

+ Système rotatif pour éviter l'enroulement du drapeau



Réf.	Unité de vente	Prix Clubs € TTC
AR027.	La paire	45,00

BLOC DE CHANGEMENT DE JOUEURS

- Système manuel recto / verso avec des chiffres rouges d'un côté et jaunes fluo de l'autre.



+ Simple d'utilisation

Réf.	Hauteur des chiffres	Prix Clubs € TTC
AR021.	30 cm	44,00

SPRAY COUP FRANC

- Pour faire respecter la distance réglementaire entre le ballon et le mur de coup franc.
- Composé d'une mousse qui disparaît après environ 1 minute.



Réf.	Modèle	Prix Clubs € TTC
AR115.	Spray 150 ml	6,50

SCORER BASKETBALL OU EPS

- Avec 2 jeux de chiffres de 0 à 199.
- Pliable.



Réf.	Dimensions (scorer plié)	Prix Clubs € TTC
AR033.	53 x 25 cm	59,00

FAUTES BASKET

- Signaux de faute d'équipe.
- En PVC rouge avec support.



Réf.	Dimensions	Unité de vente	Prix Clubs € TTC
FB7.	30 x 20 cm	Le lot de 2	17,50

FLÈCHE DE MARQUAGE BASKET

- En polycarbonate.



Réf.	Dimensions	Prix Clubs € TTC
AR001.	20 x 10 cm	10,00

TEMPS MORT HANDBALL

- Signal de temps mort.
- 3 rectangles PVC numérotés de 1 à 3.



Réf.	Dimensions	Unité de vente	Prix Clubs € TTC
TMORTN.	20 x 15 cm	Le lot de 3	9,00

SCORER VOLLEYBALL TENNIS DE TABLE / BADMINTON

- Avec 2 jeux de chiffres de 0 à 30 et 2 jeux de chiffres de 0 à 5.
- Pliable.



Réf.	Dimensions (scorer plié)	Prix Clubs € TTC
AR029.	44 x 21 cm	33,00

FAUTES BASKET

- Faute imprimée recto / verso.
- De 1 à 4 : chiffres noirs sur fond blanc.
- Chiffre 5 : rouge sur fond blanc.



Réf.	Dimensions plaquette	Unité de vente	Prix Clubs € TTC
FB.	34 x 14 cm	Le lot de 5	24,00

FAUTES BASKET

- Panneau "GD" (nouvelle règle 2025).



Réf.	Dimensions plaquette	Unité de vente	Prix Clubs € TTC
FB-GD.	20 x 10 cm	L'unité	9,00

CHANGEMENT DE JOUEURS VOLLEYBALL

- Jeu de 20 plaquettes recto / verso numérotées de 1 à 20.



Réf.	Dimensions plaquette	Unité de vente	Prix Clubs € TTC
AR014.	34 x 14 cm	Le lot de 20	100,00

CAPITAINE



+ Avec velcro et élastique

Réf.	Taille	Coloris	Prix Clubs € TTC
B16.	Junior		3,30
B16.	Senior		3,30

SANS MARQUAGE

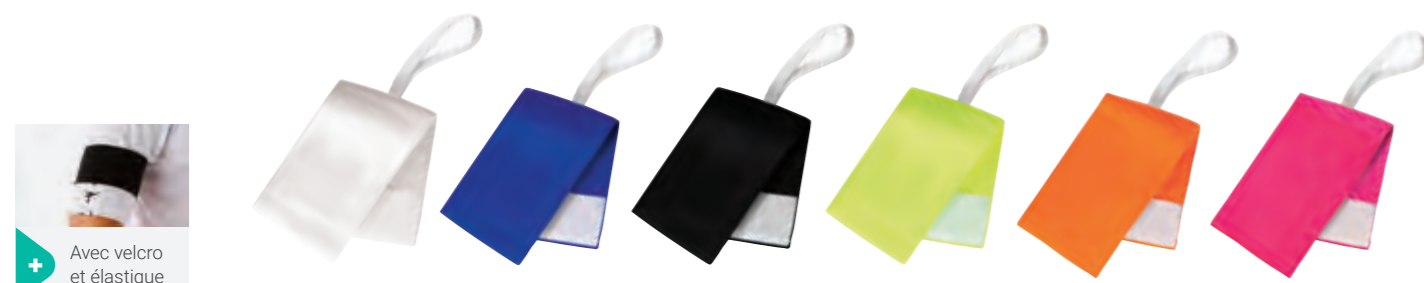

+ Avec velcro et élastique

Réf.	Taille	Coloris	Prix Clubs € TTC
B33.	Junior		3,30
B33.	Senior		3,30

DÉLÉGUÉ



+ Avec velcro et élastique

Réf.	Taille	Coloris	Prix Clubs € TTC
B22.	Senior		3,30

ORGANISATION



+ Avec velcro et élastique

Réf.	Taille	Coloris	Prix Clubs € TTC
B66.	Senior		3,30

SÉCURITÉ



+ Avec velcro et élastique

Réf.	Taille	Coloris	Prix Clubs € TTC
B55.	Senior		3,30

RUGBY



+ Avec velcro et élastique

Réf.	Modèle	Taille	Prix Clubs € TTC
B11.	Adjoint terrain	XXXL	3,30
B8.	Entraîneur	XXXL	3,30
B9.	Soigneur	Senior	3,30
B12.	Personnel médical	Senior	3,30
B15.	Préparateur physique	Senior	3,30

PORTE-BOUEILLES

- En PVC.
- Convient au transport de bouteilles réf. S0531, S0532 ou S0530.



+ Stabilité des bouteilles grâce aux séparations intérieures

Réf.	Nombre de bouteilles	Coloris	Prix Clubs € TTC
1 S0521.	6 bouteilles		12,00
2 S0526.	8 bouteilles		13,00

BOUTEILLE 600 ML

- Coloris : Noir fumé / bouchon noir.



+ Souplesse optimale Sans BPA

QUALITÉ SUPÉRIEURE



Réf.	Contenance	Prix Clubs € TTC
S0530.	600 ml	3,00

BOUTEILLE 800 ML

- Coloris : Noir fumé / bouchon noir.



+ Souplesse optimale Sans BPA

QUALITÉ SUPÉRIEURE



Réf.	Contenance	Prix Clubs € TTC
S0531.	800 ml	3,20

BOUTEILLE 1 LITRE

- Coloris : Noir fumé / bouchon noir.



+ Souplesse optimale Sans BPA

QUALITÉ SUPÉRIEURE



Réf.	Contenance	Prix Clubs € TTC
S0532.	1 litre	4,40

BOUTEILLE HYGIÉNIQUE 1 LITRE

- Permet d'éviter tout contact avec la bouche.
- Convient aux porte-bouteilles réf. S0521 ou S0526.

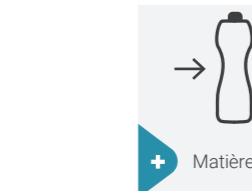

+ Matière souple



Réf.	Contenance	Coloris	Prix Clubs € TTC
S0523.	1 litre		5,00

PORTE-BOUEILLES

- En PVC. Convient au transport de toutes les bouteilles TREMBLAY.



+ Stabilité des bouteilles grâce aux séparations intérieures



Réf.	Nombre de bouteilles	Coloris	Prix Clubs € TTC
S0524.	12 bouteilles		18,00

GLACIÈRE 35 LITRES

- Permet d'emmener les bidons de toute l'équipe sur le terrain en les gardant au frais.
- Pratique, mobile et légère.

NOUVEAU



Réf.	Contenance	Coloris	Prix Clubs € TTC
S9440.	35 litres		49,90

SAC À CHAUSSURES

- En toile nylon renforcée 600D.
- Adapté aux grandes tailles.

NOUVEAU FORMAT



+ Partie ajourée pour un meilleur séchage

+ Personnalisation à partir de 500 pièces

Réf.	Dimensions	Coloris	Prix Clubs € TTC
S8538.	36 x 13 x 14 cm		7,00

SAC À DOS

- En toile nylon renforcée 600D.



+ Personnalisation à partir de 300 pièces

Réf.	Dimensions	Contenance	Coloris	Prix Clubs € TTC
S8544.	44 x 30 x 15cm	20 litres		12,50

SACOCHÉ ENTRAÎNEUR

- En toile nylon 600D.
- Nombreuses poches.
- Adaptée au matériel des enseignants et entraîneurs.



Réf.	Dimensions	Coloris	Prix Clubs € TTC
S8442.	45 x 20 x 30 cm		36,00

SAC MULTI-USAGES

- En toile nylon 210D.



Réf.	Dimensions	Coloris	Prix Clubs € TTC
S8439.	40 x 30 cm		2,90

SAC À DOS

- En toile nylon renforcée 600D.



Réf.	Dimensions	Contenance	Coloris	Prix Clubs € TTC
S8545.	48 x 30 x 20 cm	30 litres		13,00

SACS MULTISPORTS

- En toile nylon renforcée 600D.
- Une poche sur le devant + bandoulière.



+ Renfort PVC pour une plus grande résistance du sac

+ Personnalisation à partir de 300 pièces

Réf.	Modèle	Dimensions	Contenance	Coloris	Prix Clubs € TTC
1 S8623.	Double 1	41 x 27 x 27 cm	30 litres		15,00
2 S8624.	Double 2	48 x 25 x 33 cm	40 litres		18,00
3 S8625.	Double 3	57 x 33 x 37 cm	70 litres		19,50
4 S8626.	Double 4	70 x 41 x 42 cm	120 litres		24,00

SAC À ROULETTES

- En toile nylon renforcée 600D.
- Poignée escamotable + bandoulière.



+ Renfort PVC pour une plus grande résistance du sac

Réf.	Modèle	Dimensions	Contenance	Coloris	Prix Clubs € TTC
1 S9430.	Sans poche latérale	70 x 33 x 31 cm	70 litres		50,00
2 S9431.	Avec poche latérale zippée	77 x 36 x 40 cm	110 litres		70,00
3 S9432.	Avec poche latérale zippée	90 x 41 x 45 cm	166 litres		100,00

LACETS

- En polypropylène.



Réf.	Longueur	Unité de vente	Coloris	Prix Clubs € TTC
LA90.	90 cm	La paire	○●	2,20
LA120.	120 cm	La paire	○●	2,20
LA150.	150 cm	La paire	○●	2,20
LA180.	180 cm	La paire	○●	2,20

CRAMPONS ALU OU NYLON

- 8 crampons en 13 mm et 4 en 16 mm.



Réf.	Matériau	Unité de vente	Prix Clubs € TTC
1 NYL12.8.	Nylon	Le lot de 12	7,00
2 NYAL12.8.	Nylon / acier	Le lot de 12	10,00
3 ALU12.8.	Aluminium	Le lot de 12	9,30

CRAMPONS ALUMINIUM



Réf.	Modèle	Longueur	Unité de vente	Prix Clubs € TTC
ALU13CO.	Conique	13 mm	Le lot de 100	70,00
ALU16CO.	Conique	16 mm	Le lot de 100	70,00
ALU18CO.	Conique	18 mm	Le lot de 100	75,00
ALU21CO.	Conique	21 mm	Le lot de 100	90,00
ALU13CY.	Cylindrique	13 mm	Le lot de 100	70,00
ALU16CY.	Cylindrique	16 mm	Le lot de 100	70,00
ALU18CY.	Cylindrique	18 mm	Le lot de 100	75,00
EJ600.	Clé crampons		Unité	4,00

GRAISSE LE PHOQUE

- Pour assouplir et imperméabiliser le cuir.



Réf.	Contenance	Prix Clubs € TTC
GP75.	100 ml	12,50

SPRAY DÉSINFECTANT ET DÉSODORISANT

- Élimine les bactéries et champignons dans les gants, casques, chaussures..., tout en conservant sa fonction de désodorisant à effet durable.



Réf.	Contenance	Prix Clubs € TTC
EJ805.	405 ml	15,00

RÉSINE BLANCHE SELECT

- Pâte à enduire au bout des doigts.
- Formule qui assure une bonne tenue des ballons de handball.



Réf.	Contenance	Prix Clubs € TTC
EJ800.	100 ml	22,00
EJ803.	200 ml	33,00
EJ801.	500 ml	70,00

RÉSINE TRIMONA

- Pâte à enduire au bout des doigts.
- Spécialement étudiée pour faciliter la prise et la tenue du ballon de handball.



Réf.	Contenance	Prix Clubs € TTC
RE125.	125 g	13,00
RE250.	250 g	21,50

NETTOYANT MAINS

- Pour nettoyer les mains et enlever plus facilement la résine Trimona.



Réf.	Contenance	Prix Clubs € TTC
LAV125.	250 ml	12,50

PROTÈGE-DENTS

- Pour limiter l'impact des chocs et réduire les vibrations.

+ Conforme à la norme XP S72-427

+ Avec une boîte de rangement

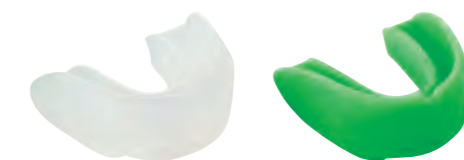

Réf.	Modèle	Taille	Coloris	Prix Clubs € TTC
EJ100.	Junior	Junior	○●	7,00
EJ100.	Senior	Senior	○●	7,00

TROUSSE PREMIER SECOURS

- Trousse contenant : 6 bandes adhésives 19 x 72 mm, 4 tampons d'alcool, 1 paire de gants, 1 écharpe triangulaire, 2 compresses stériles 10 x 10 cm, 1 bande élastique 4 m x 6 cm, 1 bande élastique 4 m x 8 cm, 1 couverture de survie, 1 rouleau de sparadrap, 1 paire de ciseaux et 2 épingles de sûreté.

MINI BUDGET



Réf.	Dimensions	Coloris	Prix Clubs € TTC
S0510.	10,5 x 14 x 4,5 cm	●	16,00

TROUSSE PREMIER SECOURS

- Trousse contenant : 5 compresses de chlorhexidine, 5 compresses de gaze, 1 pansement à découper, 1 paire de gants, 1 paire de ciseaux, 1 rouleau de sparadrap, 1 bande de gaze et 1 bande extensible.



Réf.	Dimensions	Coloris	Prix Clubs € TTC
S0501.	23 x 18 x 6 cm	●	24,00

TROUSSE PREMIER SECOURS CLUB

- Trousse contenant : 1 spray de froid, 5 compresses de chlorhexidine, 5 compresses de gaze, 1 paire de gants, 1 pansement à découper, 1 paire de ciseaux, 1 rouleau de sparadrap, 1 bande de gaze et 1 bande extensible.



MINI BUDGET

+ Avec spray de froid

Réf.	Dimensions	Coloris	Prix Clubs € TTC
S0511.	23 x 18 x 6 cm	●	25,00

SAC BANANE SOIGNEUR

- Avec une poche sur le devant.
- Livré non garni.



Réf.	Dimensions	Coloris	Prix Clubs € TTC
S0503.	27 x 17 x 8 cm	●	14,00

MINI SAC SOIGNEUR

- Avec bandoulière et de nombreuses poches.
- Livré non garni.



Réf.	Dimensions	Coloris	Prix Clubs € TTC
AC502.	25 x 20 x 6 cm	●	18,00

SAC SOIGNEUR

- Grande poche principale avec un compartiment intérieur.
- Bandoulière réglable.
- Livré non garni.



MINI BUDGET

Réf.	Dimensions	Coloris	Prix Clubs € TTC
S0508.	35 x 25 x 20 cm	●	19,00

SAC MID

- 3 poches et séparations intérieures amovibles.
- Avec porte-étiquette.
- Livré non garni.



Réf.	Dimensions	Coloris	Prix Clubs € TTC
AC501.	38 x 24 x 24 cm	●	29,00

SAC MID GARNI

- Sac contenant : 1 paire de ciseaux, 1 pince à épiler, 1 sparadrap, 1 bande extensible, 1 bande de gaze, 10 tampons imbibés d'alcool, 10 compresses, 1 paire de gants, 10 pansements, 5 sachets de 3 sutures, 1 pansement à découper, 1 compresse de froid, 1 bande autofixante, 1 spray de froid et 1 spray alcool 70°.



Réf.	Dimensions	Coloris	Prix Clubs € TTC
S0901.	38 x 24 x 24 cm	●	78,00

RECHARGE POUR SAC MID ET SAC S0508



Réf.	Prix Clubs € TTC
S0901-B.	55,00

SAC EXPERT

- Large ouverture sur le dessus du sac.
- 2 poches extérieures + 2 poches pour les bouteilles.
- Séparations intérieures amovibles.
- Avec porte-étiquette.
- Livré non garni.



Réf.	Dimensions	Coloris	Prix Clubs € TTC
S0507.	47 x 27 x 24 cm	●	45,00

SAC EXPERT GARNI

- Sac contenant : 1 paire de ciseaux, 1 pince à épiler, 1 sparadrap, 2 bandes extensibles, 2 bandes de gaze, 10 tampons imbibés d'alcool, 10 compresses, 2 paires de gant, 20 pansements, 1 pansement à découper, 5 sachets de 3 sutures, 2 compresses de froid, 1 bande autofixante, 2 sprays de froid, 1 spray alcool 70°, 1 huile camphrée, 1 bande adhésive élastique (2,5 m x 3 cm), 2 bandes adhésives élastiques (2,5 m x 6 cm), 1 bande adhésive élastique (2,5 m x 8 cm), et 2 sparadraps pour strapping.



Réf.	Dimensions	Coloris	Prix Clubs € TTC
S0902.	47 x 27 x 24 cm	●	170,00

RECHARGE POUR SAC EXPERT



Réf.	Prix Clubs € TTC
S0902-B.	130,00

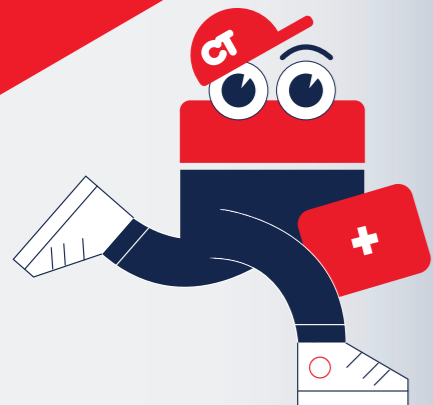

**ADOPTER TOUT
DE SUITE LES
BONS GESTES**

COMMENT GÉRER LES BLESSURES ?

Le rôle du soigneur ou du coach est de limiter les traumatismes dans les premières minutes après un choc.

1 LES CHOCS

Le Protocole GREC (Glace, Repos, Élévation, Compression) :

- = la base de toute intervention sur un traumatisme musculaire ou articulaire.
- **Action Froid :** le froid stoppe l'hémorragie interne (le bleu) et soulage la douleur. Avoir toujours un **spray froid** pour une action immédiate sur le terrain, ou des **compresses de froid** instantané qui ne nécessitent pas de frigo.



2 LES BLESSURES OUVERTES

La Trousse de Secours Idéale :

- Ne pas s'encombrer de superflu, viser l'essentiel.
- **Désinfecter :** spray à la Chlorhexidine (ne pique pas) ou Alcool 70°.
- **Maintenir :** bandes de strapping rigides (Strappal) ou élastiques pour sécuriser une cheville instable et permettre le retour au vestiaire.
- **Protéger :** pansements ampoules (double peau), l'ennemi silencieux qui peut empêcher un joueur de courir.



+ LES MASSAGES

Le Conseil Pro

Encourager l'automassage avant ou après l'effort pour drainer les toxines. L'utilisation de **gels de massage** aide à la récupération musculaire et prévient les courbatures du lendemain.



SPRAY DE FROID MENTHOLÉ

- Produit un abaissement instantané de la température par pulvérisation du gaz.
- Valve multi-directionnelle.



Réf.	Contenance	Prix Clubs € TTC
S01013.	400 ml	5,00

COMPRESSE DE FROID

- Poche de froid instantané à usage unique.



Réf.	Dimensions	Unité de vente	Prix Clubs € TTC
S01001-12.	17 x 14 cm	Le lot de 12	20,00

COMPRESSE RÉUTILISABLE CHAUD / FROID AVEC HOUSSE

- Gel bleu.



Réf.	Dimensions	Unité de vente	Prix Clubs € TTC
S09003-6.	26 x 10 cm	Le lot de 6	65,00

SPRAY DE FROID À L'ARNICA

- Produit un abaissement instantané de la température par pulvérisation du gaz.
- Valve multi-directionnelle.



Réf.	Contenance	Prix Clubs € TTC
S0018.	400 ml	6,00

COMPRESSE RÉUTILISABLE CHAUD / FROID AVEC SANGLE

- Très pratique avec sa bande de maintien extensible.
- Réglable et robuste, elle se fixe sur différentes parties du corps, directement sur la peau.



+ Avec sangle de maintien

Réf.	Dimensions	Unité de vente	Prix Clubs € TTC
S09004.	26 x 10 cm	L'unité	15,00

COMPRESSE RÉUTILISABLE CHAUD / FROID

- Gel bleu.

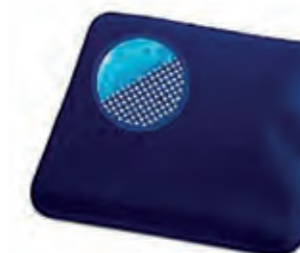

Réf.	Dimensions	Unité de vente	Prix Clubs € TTC
S09001-6.	10 x 10 cm	Le lot de 6	40,00

STRAPPAL

- Bande adhésive tissée non élastique, sécable à la main.
- Destinée à la contention rigide, technique dite du « strapping ».

Tensoplast

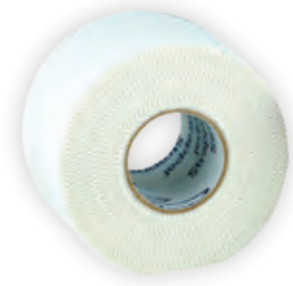

Réf.	Longueur	Largeur	Prix Clubs € TTC
S01902.	10 m	4 cm	15,50

LEUKOTAPE

- Bande destinée à une contention adhésive rigide ainsi qu'au traitement préventif des lésions de ligament ou d'articulation.
- Fortement adhésive, sécable à la main et résistante à l'humidité.

Tensoplast



Réf.	Longueur	Largeur	Coloris	Prix Clubs € TTC
S01910.	10 m	3,75 cm	○ ● ● ● ●	21,00

BANDE CO-PLUS

- Bande autocollante et élastique.
- Destinée à la contention souple et à la fixation de pansements et poches de froid.

Tensoplast



Réf.	Longueur	Largeur	Coloris	Prix Clubs € TTC
S01901.	3 m	7 cm	○	10,00

BANDES KINÉ

- Bande adhésive tissée élastique en coton et élasthanne.
- Hypoallergénique et sans latex.
- Amélioration de la mobilité, traitement des douleurs musculaires, tendineuses et articulaires.



Réf.	Longueur	Largeur	Coloris	Prix Clubs € TTC
S0026.	5 m	5 cm	● ● ● ● ●	12,00

BANDE ADHÉSIVE ÉLASTIQUE

- Tissu tricoté 100 % coton, hypoallergénique, fortement adhésif.



Réf.	Longueur	Largeur	Prix Clubs € TTC
S01003.	2,50 m	2,5 cm	4,00
S01006.	2,50 m	6 cm	4,50
S01008.	2,50 m	8 cm	6,00

BANDE ADHÉSIVE ÉLASTIQUE

- Hypoallergénique, composée d'un support tissu 100 % coton résistant.

Tensoplast



Réf.	Longueur	Largeur	Prix Clubs € TTC
S01903.	2,50 m	2,5 cm	9,50
S01906.	2,50 m	6 cm	13,80
S01908.	2,50 m	8 cm	16,50

SPARADRAP POUR STRAPPING

- Bande adhésive tissée non élastique, sécable à la main.
- Destinée à la contention rigide, technique dite du « strapping ».



Réf.	Longueur	Largeur	Prix Clubs € TTC
S0022.	10 m	2,5 cm	6,00
S0002.	10 m	3,8 cm	7,00

BANDE MOUSSE



Réf.	Longueur	Largeur	Prix Clubs € TTC
S0012.	20 m	7,5 cm	5,00

PANSEMENT À DÉCOUPER

- Dimensions : 50 x 8 cm.



Réf.	Unité de vente	Prix Clubs € TTC
S0004.	L'unité	4,00

PANSEMENT DOUBLE PEAU

- 8 pièces en 19 x 72 mm, 4 en 25 x 72 mm, 4 en 57 x 16 mm et 4 en diamètre 22,5 mm.



+ Résiste à l'eau

Réf.	Unité de vente	Prix Clubs € TTC
S0014.	Le lot de 20	4,50

BANDE DE GAZE



Réf.	Unité de vente	Dimensions	Prix Clubs € TTC
S0504/BG10.	Le lot de 10	5 m x 7 cm	17,00

BANDE CRÊPE

- 100 % coton.



Réf.	Unité de vente	Dimensions	Prix Clubs € TTC
S0006-5.	Le lot de 5	3 m x 7 cm	10,00

PANSEMENT CLASSIQUE

- 8 pièces en 19 x 72 mm, 4 en 25 x 72 mm, 4 en 57 x 16 mm et 4 en diamètre 22,5 mm.



Réf.	Unité de vente	Prix Clubs € TTC
S0015.	Le lot de 20	3,00

PANSEMENT PRÉ-DÉCOUPÉ



Réf.	Unité de vente	Dimensions	Prix Clubs € TTC
S0504/PA10.	Le lot de 10	72 x 19 mm	2,80

BANDE EXTENSIBLE



Réf.	Unité de vente	Dimensions	Prix Clubs € TTC
S0504/BD5.	Le lot de 5	3 m x 7 cm	9,00

BANDE AUTOFIXANTE

- Élastique.
- Destinée à la contention souple et à la fixation de pansements et poches de froid.

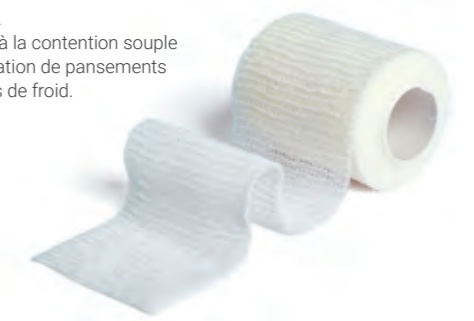

Réf.	4,75 mm	Dimensions	Prix Clubs € TTC
S0001.	L'unité	4 m x 8 cm	5,00

CHLORHEXIDINE

- Spray.
- Nettoyant et désinfectant sans alcool.



Réf.	Contenance	Prix Clubs € TTC
S0009.	100 ml	7,00

ALCOOL 70°

- Spray.
- Nettoyant et désinfectant.



Réf.	Contenance	Prix Clubs € TTC
S02022.	100 ml	7,50

SERVIETTE AU CALENDULA

- Solution apaisante aux extraits de calendula.
- Pour les coups et petits accidents.



Réf.	Unité de vente	Prix Clubs € TTC
S0011-10.	Le lot de 10	5,70

TAMPON CHLORHEXIDINE

- Tampon imbibé de chlorhexidine.
- Nettoyant et désinfectant sans alcool.



Réf.	Unité de vente	Prix Clubs € TTC
S0008-10.	Le lot de 10	5,50

TAMPON ALCOOL

- Tampon imbibé d'alcool.
- Nettoyant et désinfectant.



Réf.	Unité de vente	Prix Clubs € TTC
S0504/TA10.	Le lot de 10	5,00

DOSETTE À L'ARNICA

- Destinée à soulager les petits chocs.



Réf.	Unité de vente	Prix Clubs € TTC
S0027-12.	Le lot de 12	8,50

TAMPON NEZ HÉMOSTATIQUE

- Arrête immédiatement les saignements du nez.
- Longueur : 3 cm.



Réf.	Unité de vente	Prix Clubs € TTC
S0025-6.	Les 3 lots de 2	17,00

SUTURE

- Strips stérile permettant la cicatrisation des petites plaies peu profondes.
- Dimensions : 75 x 6 mm.



Réf.	Unité de vente	Prix Clubs € TTC
S03001.	Le lot de 15	9,00

PINCE À ÉCHARDE



Réf.	Prix Clubs € TTC
S0504/P.	4,50

GANTS



Réf.	Unité de vente	Prix Clubs € TTC
S0504/G.	La paire	2,80

CISEAUX



Réf.	Prix Clubs € TTC
S0504/C.	5,80

COUVERTURE DE SURVIE



Réf.	Dimensions	Prix Clubs € TTC
S0016.	2,20 x 1,40 m	5,00

SPARADRAP

- Dimensions : 5 m x 2,5 cm.



Réf.	Unité de vente	Prix Clubs € TTC
S0504/SP6.	Le lot de 6	22,00

COMPRESSE

- 4 plis.



Réf.	Dimensions	Dimensions dépliées	Unité de vente	Prix Clubs € TTC
S0023-10.	10 x 10 cm	40 x 40 cm	Le lot de 10	5,00

SAC À GLACE

- Pour calmer les entorses, elongations et éviter le traumatisme lié au choc.



Réf.	Diamètre	Prix Clubs € TTC
S0003.	28 cm	23,00

AVANT L'EFFORT / THERMOTHÉRAPIE

1. GEL DE MASSAGE ÉCHAUFFANT DOUX

- Pour l'échauffement et la préparation à l'effort.
- Effet chauffant modéré.

2. HUILE CAMPHRÉE

- Pour la préparation du muscle à l'effort.
- Permet de raccourcir le temps d'échauffement du sportif tout en favorisant l'assouplissement et l'oxygénation musculaire.
- Mélange d'huile végétale et minérale, pour une texture moins grasse.

3. GEL DE MASSAGE ÉCHAUFFANT INTENSE

- Permet de raccourcir le temps d'échauffement du sportif.
- Les huiles essentielles composant le gel favorisent la préparation du muscle à l'effort. Adapté aux temps froids.
- Contient du camphre et du menthol, ainsi que des huiles essentielles.

4. BAUME YANG TSE KIAN ROUGE

- Particulièrement efficace avant des efforts physiques intenses.
- Composé d'huiles essentielles - camphre, menthe et menthol - en très forte concentration, ce baume permet d'assouplir les muscles et les articulations, et de prévenir les courbatures musculaires.



Réf.	Contenance	Prix Clubs € TTC
1 S01502.	250 ml	20,00
2 S01505.	500 ml	19,00

Réf.	Contenance	Prix Clubs € TTC
3 S01503.	250 ml	20,00
4 S01504.	50 ml	18,00

AVANT OU APRÈS L'EFFORT

1. CRÈME APAISANTE À L'ARNICA

- Elle favorise la détente musculaire et articulaire.
- Composé d'extraits végétaux et d'huiles essentielles naturelles, cette crème renforce l'action du massage avant et après l'effort.

2. VASELINE

- Résiste à l'eau et à la transpiration.
- Permet de protéger les zones de frottements lors de la séance de sport. Détient également une fonction d'adoucissant et de protection pour la peau.



Réf.	Contenance	Prix Clubs € TTC
1 S00200.	250 ml	20,00
2 S00210.	500 ml	22,00

AVANT L'EFFORT / CRYOTHÉRAPIE

1. GEL RELAXANT CRYO SPORT

- Diminue la sensation de fatigue musculaire ressentie après l'activité sportive, grâce aux vertus tonifiantes et stimulantes des plantes.
- Extrait de menthol, camphre et arnica.

2. ARGILE CRYO INTENSE

- Préparation prête à l'emploi à base d'argile verte et d'huiles essentielles. Associe les bienfaits naturels de l'argile et des plantes et le soin par le froid.
- Contient de l'arnica.

3. GEL ARNICA CRYO INTENSE

- Procure un effet apaisant et immédiat de froid intense.
- Action durable et calmante.
- Composé d'extrait d'arnica, de camphre, de menthol et d'huiles essentielles.



Réf.	Contenance	Prix Clubs € TTC
1 S01301.	250 ml	20,00
2 S01303.	250 ml	25,00
3 S01302.	250 ml	21,00

CONSEILS DU COACH



OUTILS ET CONSEILS POUR BIEN S'HYDRATER

POURQUOI FAUT-IL S'HYDRATER ?

- La performance ne sert à rien si le joueur est à l'arrêt. La prévention des blessures et l'hydratation sont les deux piliers invisibles de la victoire.
- Une perte d'eau de seulement 2 % du poids du corps entraîne une baisse de 20 % des performances physiques et cognitives (lucidité).

1 LE CONSEIL SANTÉ : "BOIRE AVANT D'AVOIR SOIF"

La soif est déjà un signal d'alarme. Le coach doit instaurer des pauses d'hydratation obligatoires toutes les 15-20 minutes.

- **Mise en garde sécurité sanitaire**
En collectivité, le partage de gourdes est le vecteur n°1 des virus (grippe, gastro).
- **Conseil pratique : l'utilisation de bouteilles hygiéniques**
Grâce à leur jet à distance (sans contact avec la bouche), une seule bouteille peut hydrater plusieurs joueurs sans risque de contamination croisée.

2 LA GLACIÈRE IDÉALE

Permet d'emmener les bidons de toute l'équipe sur le terrain tout en les gardant au frais.



SAC MATELOT

- En toile nylon.
- Partie ajourée pour le séchage des ballons. Avec bandoulière.



- + Maille renforcée
- + Personnalisation à partir de 300 pièces

Réf.	Dimensions	Contenance	Coloris	Prix Clubs € TTC
1 S4047.	75 x 40 cm	6 / 7 ballons	●	19,00
2 S4048.	85 x 50 cm	15 ballons	●	22,00

SAC ÉQUIPEMENT

- En maille ajourée.
- Avec bandoulière.



Réf.	Modèle	Dimensions	Contenance	Coloris	Prix Clubs € TTC
1 S4042.	Forme matelot	90 x 70 cm	10 ballons	● ● ●	9,00
2 S4043.	Avec fermeture à glissière	90 x 40 x 40 cm	10 ballons	● ● ●	12,00

SAC À BALLONS

- En toile nylon 600D.
- Convient aux ballons de football et basketball.



- + Partie ajourée pour un meilleur séchage des ballons
- + Porte-étiquette

Réf.	Dimensions	Contenance	Coloris	Prix Clubs € TTC
1 S663.	74 x 28 cm	3 ballons	●	19,00
2 S665.	115 x 28 cm	5 ballons	●	23,00

SAC À ROULETTES

- En toile nylon renforcée 600D.
- Poignée escamotable. Bandoulière.



- + Renfort PVC pour une plus grande résistance du sac

Réf.	Modèle	Dimensions	Contenance	Coloris	Prix Clubs € TTC
1 S9430.	Sans poche latérale	70 x 33 x 31 cm	70 litres	● ● ● ●	50,00
2 S9431.	Avec poche latérale zippée	77 x 36 x 40 cm	110 litres	● ● ● ●	70,00
3 S9432.	Avec poche latérale zippée	90 x 41 x 45 cm	166 litres	●	100,00

SAC À BANDOULIÈRE

- En toile nylon renforcée 600D.
- Une poche sur le devant + bandoulière.



- + Personnalisation à partir de 300 pièces

Réf.	Dimensions	Contenance	Coloris	Prix Clubs € TTC
S8626.	70 x 41 x 42 cm	120 litres	● ● ● ●	24,00

SAC ÉQUIPEMENT XXL

- En toile nylon renforcée 600D.
- Poche plaquée + bandoulière.



Réf.	Dimensions	Contenance	Coloris	Prix Clubs € TTC
S7227.	80 x 42 x 40 cm	160 litres	●	45,00

TROLLEY BAG

- Chariot muni d'un sac compartimenté avec attaches velcro permettant de transporter tout le matériel sur le terrain.
- Peut contenir 25 ballons T5, une dizaine de jalons et cerceaux.
- Livré sans le matériel.



- + Roues adaptées à l'usage en extérieur

Réf.	Dimensions	Contenance	Coloris	Prix Clubs € TTC
RANG12.	45 x 40 x 107 cm	190 litres	●	320,00

SAC À DOS AVEC ROULETTES

- En toile nylon renforcée 420D. 2 poches sur les côtés.
- Roues adaptées à une charge jusqu'à 15 kg.
- Peut contenir 15 ballons T5 et une quinzaine de jalons.
- Livré sans le matériel.



- + Transport facile sur le terrain

- + Poche zippée à l'intérieur

Réf.	Dimensions	Contenance	Coloris	Prix Clubs € TTC
S7229.	84 x 36 x 36 cm	110 litres	●	58,00

SAC MAILLOTS / SHORTS / CHAUSSETTES

- En toile nylon 600D.
- Destiné au rangement et au transport de 14 maillots, 14 shorts et 14 paires de chaussettes.

+ Personnalisation à partir de 300 pièces



Réf.	Dimensions	Coloris	Prix Clubs € TTC
S8441.	45 x 35 x 30 cm	●	25,00

SAC POUR TENNIS DE TABLE

- En toile nylon et poignées renforcées.
- Permet de contenir jusqu'à 40 raquettes de tennis de table.



Réf.	Dimensions	Coloris	Prix Clubs € TTC
TT2015.	62 x 26 x 17 cm	●	23,00

SAC POUR JALONS / JAVELOTS

- En toile nylon renforcée.
- Coloris : noir.



+ Renfort en PVC aux extrémités

Réf.	Contenance	Longueur	Dimensions extrémités	Prix Clubs € TTC
1 S666.	40 piquets ou jalons	1,80 m	22 x 22 cm	29,00
2 S667.	40 javelots	2,35 m	22 x 22 cm	33,00

PORTE-HAIES ET CERCEAUX

- Avec velcro.
- Permet de transporter jusqu'à 15 cerceaux plats ou 8 cerceaux ronds, ou encore 6 haies de saut.

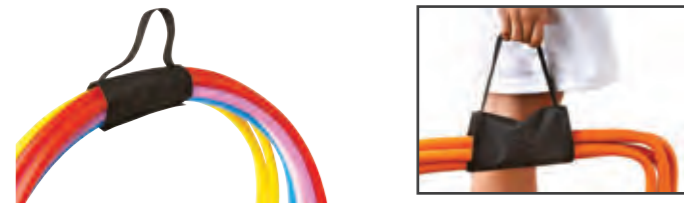

Réf.	Coloris	Prix Clubs € TTC
EN435.	●	4,80

SAC XL DE RANGEMENT DE MATÉRIEL

- En nylon 600D avec sangles.
- Grande capacité de rangement.



NOUVEAU

Réf.	Dimensions	Coloris	Prix Clubs € TTC
S8445.	105 x 70 x 35 cm	●	25,00

SAC POUR BADMINTON

- En toile nylon et poignées renforcées.
- Permet de contenir jusqu'à 40 raquettes de badminton.



Réf.	Dimensions	Coloris	Prix Clubs € TTC
BAD800.	70 x 46 x 28 cm	●	39,00

PORTE-JALONS OU PIQUETS DE SLALOM

- Avec velcro.
- Facilement ajustable en longueur.
- Permet de transporter 12 jalons.



Réf.	Prix Clubs € TTC
EN347.	5,00

PORTE-CERCEAUX

- Support en acier comprenant 4 bras.
- Livré sans visserie.



Réf.	Prix Clubs € TTC
ENT004.	36,00

PORTE-CHASUBLES MURAL

- Support en acier composé de 5 crochets.
- Permet de ranger 25 chasubles.
- Livré sans visserie.



Réf.	Prix Clubs € TTC
ENT021.	25,00

ANNEAU DE RANGEMENT

- Anneau en métal recouvert de PVC pour faciliter le rangement des chasubles, brassards ou bandes de boxe.



Réf.	Diamètre	Prix Clubs € TTC
ENT010.	13,5 cm	7,00

PORTE-JALONS

- 2 supports en acier.
- Permet de ranger 30 jalons de 25 mm.
- Livré sans visserie.



Réf.	Prix Clubs € TTC
ENT005.	20,00

PORTE-NATTES MURAL

- 2 supports en acier réglables selon l'écartement des œillets des nattes.
- Permet de ranger 20 nattes épaisseur 8 mm.
- Livré avec visserie.

+ Écartement réglable



Réf.	Prix Clubs € TTC
ENT016.	20,00

PORTE-NATTES MOBILE

- Supports en acier réglables selon l'écartement des œillets des nattes.
- Permet de ranger 40 nattes épaisseur 8 mm, longueur 1,85 m maximum.
- Livré avec visserie.



Réf.	Prix Clubs € TTC
ENT017.	150,00

PORTE-FILET

- En métal recouvert de PVC.

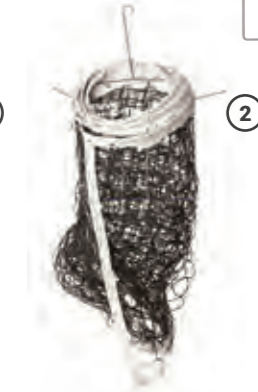

Réf.	Modèle	Dimensions	Prix Clubs € TTC
1 BAD701.	Badminton	25 x 16 cm (hors tiges latérales)	14,00
2 VB500.	Volleyball	41 x 39 cm (hors tiges latérales)	20,00

RACK À BALLONS

- Équipé de 4 roues multidirectionnelles.
- Permet de ranger jusqu'à 12 ballons de basket taille 5 ou 7.



Réf.	Modèle	Dimensions	Prix Clubs € TTC
RANG7.	3 niveaux	105 x 43 x 105 cm	110,00

CHARIOT POUR RAQUETTES BADMINTON

- Équipé de 4 roues multidirectionnelles.
- Permet de ranger jusqu'à 72 raquettes de badminton et plus de 100 volants.
- Livré avec le bac.



Réf.	Dimensions	Prix Clubs € TTC
RANG008.	90 x 88 x 57 cm	220,00

CHARIOT DE RANGEMENT

- Équipé de 4 roues multidirectionnelles.
- Permet de ranger environ 12 ballons.



Réf.	Dimensions	Coloris	Prix Clubs € TTC
RANG3.	61 x 61 x 50 cm (partie maille ajourée)	●	115,00

CHARIOT PORTE-CHASUBLES ET PETIT MATÉRIEL

- Équipé de 4 roues multidirectionnelles.
- Permet de ranger jusqu'à 160 chasubles.
- Livré avec le bac.



Réf.	Dimensions	Prix Clubs € TTC
RANG14.	60 x 62 x 90 cm	230,00

CHARIOT DE RANGEMENT MÉTALLIQUE

- Équipé de 4 roues multidirectionnelles et d'un cadenas.
- Permet de ranger environ 24 ballons.
- Dimensions intérieures : 70 x 90 x 65 cm.
- Dimensions hors tout : 77 x 103 x 81 cm.



+ Avec un cadenas

Réf.	Charge maximum	Prix Clubs € TTC
RANG4.	100 kg	360,00

CHARIOT DE TRANSPORT EXTÉRIEUR

- Idéal pour un usage à l'extérieur, grâce à des roues pivotantes gonflables.
- Dimensions intérieures : 83 x 136 x 65 cm.
- Dimensions hors tout : 108 x 215 x 80 cm.



+ Idéal pour l'extérieur

Réf.	Charge maximum	Prix Clubs € TTC
RANG13.	100 kg	750,00

CHARIOT DE RANGEMENT LÉGER

- Équipé de 4 roues et d'un cadenas.
- Permet de ranger environ 24 ballons.
- Dimensions : 90 x 90 x 60cm.

NOUVEAU



+ Maniable et léger

+ Facile à monter

Réf.	Charge maximum	Coloris	Prix Clubs € TTC
RANG4B.	100 kg	●	250,00

CHARIOT DE RANGEMENT MULTIUSAGES

- Équipé de 4 roues multidirectionnelles et d'un cadenas.
- Permet de ranger environ 16 ballons.
- Dimensions : 90 x 60 x 150 cm.
- Dimensions du couvercle / tableau : 90 x 60 cm.



+ Double usage :
tableau et rangement

Réf.	Charge maximum	Prix Clubs € TTC
RANG10.	100 kg	700,00

NOUVEAU

ARMOIRE DE RANGEMENT MULTIUSAGES

+ Acier de très grande qualité

+ Solidité renforcée

+ Avec un cadenas



Cette armoire de rangement multiusages est équipée de 2 portes, de 4 roues multidirectionnelles et d'un cadenas. Le support ballons et les étagères ne sont pas inclus. Cette armoire de rangement est compatible avec tous les accessoires de la gamme RANG6.

Ref. RANG6-MIF - Prix Clubs € TTC : 1 200,00

ARMOIRE DE RANGEMENT - 1 PORTE

- Équipée de 4 roues multidirectionnelles et d'un cadenas.
- Support ballons et étagère non inclus.



+ Avec un cadenas

Réf.	Dimensions	Charge maximum	Prix Clubs € TTC
RANG5.	80 x 55 x 165 cm (avec roues)	100 kg	800,00

ACCESSOIRES RANG5

- Barres et étagères amovibles.

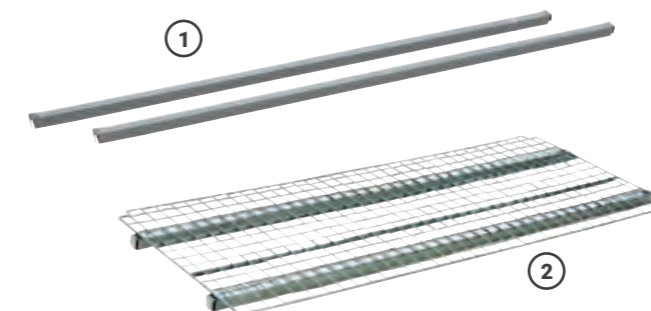

Réf.	Modèle	Unité de vente	Prix Clubs € TTC
1	RANG5-BA.	Barre amovible	Le lot de 2 30,00
2	RANG5-E.	Étagère amovible	L'unité 85,00

ARMOIRE DE RANGEMENT - 2 PORTES

- Équipée de 4 roues multidirectionnelles et d'un cadenas.
- Support ballons et étagère non inclus.



+ Avec un cadenas

Réf.	Dimensions	Charge maximum	Prix Clubs € TTC
RANG6.	120 x 55 x 200 cm (avec roues)	100 kg	1 000,00

ACCESSOIRES RANG6

- Barres et étagères amovibles.

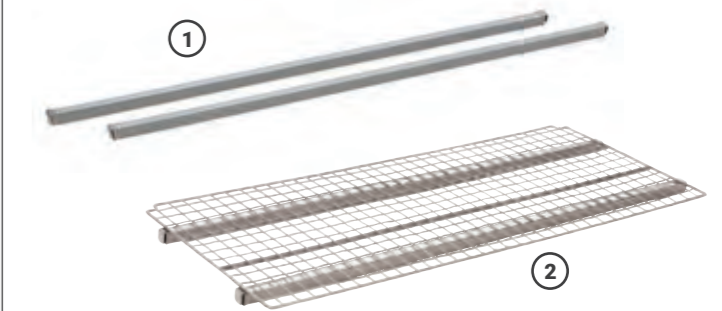

Réf.	Modèle	Unité de vente	Prix Clubs € TTC
1	RANG6-BA.	Barre amovible	Le lot de 2 40,00
2	RANG6-E.	Étagère amovible	L'unité 100,00

ACCESSOIRES RANG6

• Barres spécifiques pour les gants de boxe.

EXCLUSIVITÉ



+ Aération du gant de boxe pendant le stockage



Réf.	Modèle	Unité de vente	Prix Clubs € TTC
RANG6-BO.	Barre pour 4 paires de gants de boxe	Le lot de 2	90,00

• Barres spécifiques pour les massues et les anneaux de jonglerie.

EXCLUSIVITÉ

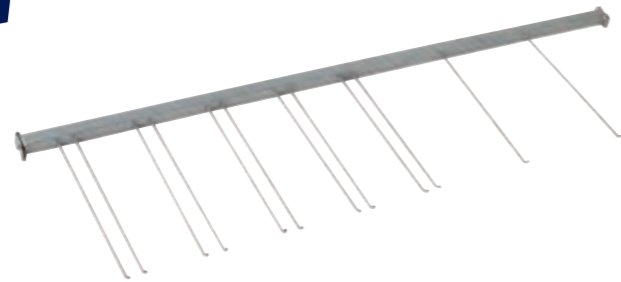

Réf.	Modèle	Unité de vente	Prix Clubs € TTC
RANG6-JO.	Barre pour jonglerie	L'unité	40,00

• Barres spécifiques pour les cordes d'escalade et les chaussons d'escalade.

EXCLUSIVITÉ

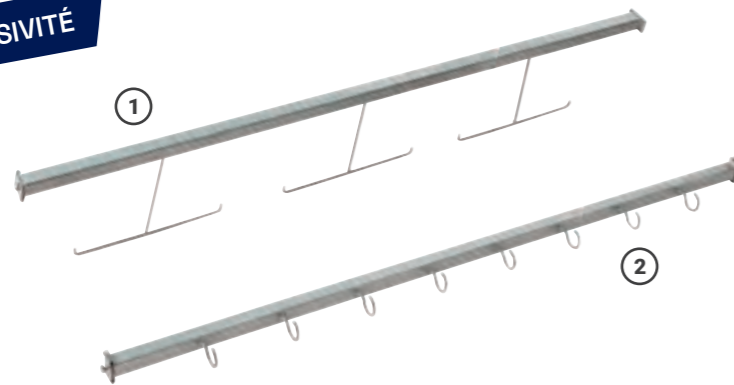

Réf.	Modèle	Unité de vente	Prix Clubs € TTC
1 RANG6-ESC011.	Barre pour 6 cordes d'escalade	Le lot de 2	90,00
2 RANG6-ESC009.	Barre pour 8 chaussons d'escalade	Le lot de 2	90,00

COMMENT BIEN ORGANISER LE STOCKAGE DES ÉQUIPEMENTS ?

Organiser le stockage, c'est économiser du temps et de l'argent !

Un club perd en moyenne 15 % de son matériel par an à cause d'un mauvais rangement !

CONSEILS DU COACH

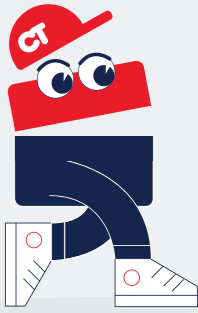

LES BONS RÉFLEXES DE RANGEMENT ET D'OPTIMISATION DE PLACE

1 SÉCURITÉ ET RANGEMENT

- **La sécurité** : pour les clubs, l'armoire sécurisée cadennassable est fortement conseillée.
- **Le chariot à ballons** est très pratique car il roule sur le terrain et qu'il permet de compter les ballons instantanément à la fin de la séance et de voir si il en manque un.



2 OPTIMISATION DE LA PLACE

Pour optimiser au maximum la place dans les locaux et gymnases, utiliser des caisses de rangement empilables et de différentes tailles avec ou sans couvercles.



3 TRANSPORT DU PETIT MATÉRIEL

Pour les besoins de transport de petits accessoires sportifs, pour faciliter les déplacements et préserver le matériel, utiliser des sacs adaptés comme des sacs à chaussures, des sacs à jalons, des sacs à raquettes...



MALLE DE RANGEMENT



+ Couvercle à charnières déclinable

+ 2 roulettes pour déplacer la malle plus facilement



Réf.	Dimensions	Contenance	Coloris	Prix Clubs € TTC
RANG80.	75 x 45 x 39 cm	85 litres	●	45,00

MALLE DE RANGEMENT



+ Couvercle à charnières déclinable

+ 2 roulettes pour déplacer la malle plus facilement



Réf.	Dimensions	Contenance	Coloris	Prix Clubs € TTC
RANG97.	85 x 61 x 51 cm	200 litres	●	75,00

MALLE DE RANGEMENT



+ Couvercle à charnières déclinable

+ 2 roulettes pour déplacer la malle plus facilement



Réf.	Dimensions	Contenance	Coloris	Prix Clubs € TTC
RANG81.	85 x 48 x 39 cm	110 litres	●	55,00

BAC DE RANGEMENT

• Coloris : noir.



Réf.	Modèle	Dimensions	Contenance	Prix Clubs € TTC
RANG92.	Avec couvercle	39 x 29 x 23 cm	20 litres	15,00
RANG93.	Sans couvercle	44 x 34 x 23 cm	30 litres	8,50
RANG95.	Sans couvercle	56 x 41 x 29 cm	50 litres	22,00
RANG96.	Avec couvercle	56 x 41 x 29 cm	50 litres	30,00

MINI COMPRESSEUR

- Livré avec mesureur de pression et une aiguille de type européen.
- Consommation 125 W.
- Pression 5.5 bar.



+ Haute qualité

Réf.	Prix Clubs € TTC
COMP4.	160,00

POMPE À MAIN

- Livrée avec aiguille et flexible.

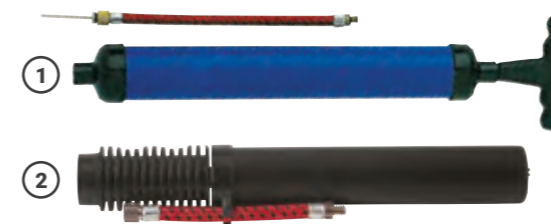

Réf.	Modèle	Prix Clubs € TTC
1 PAMP.	Basique	3,50
2 ENT402.	Double action	7,00

COMPRESSEUR AVEC CUVE

- Cuve de 6 litres, 8 bars.
- Permet de gonfler 10 ballons complètement ou de compléter le gonflage des ballons directement sur le terrain.
- Livré avec un tuyau de 5 m, une poignée de gonflage et 3 embouts de gonflage de type européen et culot américain.



Réf.	Dimensions	Prix Clubs € TTC
ENT020.	36 x 35 x 32 cm	330,00

GONFLEUR

- Modèle à membrane.
- Livré avec mesureur de pression et une aiguille de type européen.
- Adaptable au culot américain.



Réf.	Prix Clubs € TTC
COMP5.	180,00

POMPE À PIED

- Cylindre en acier de 0,25 litre.
- Livrée complète avec tuyau, manomètre et aiguille.
- Adaptable au culot américain.



Réf.	Prix Clubs € TTC
PAPP.	14,00

POMPE VERTICALE

- Livrée avec une aiguille de type européen.
- Adaptable au culot américain.



Réf.	Modèle	Prix Clubs € TTC
1 PAPV.	Basique	14,50
2 ENT012.	Avec manomètre	20,00
3 ENT403.	Gros volume (mannequins et cages gonflables...)	26,00

SOUFFLEUR

- Pour un gonflage rapide des gros volumes.
- Ne convient pas aux ballons de foot, basket, hand...



Réf.	Prix Clubs € TTC
PR11.	33,00

AIGUILLE



Réf.	Modèle	Unité de vente	Prix Clubs € TTC
1 AIGB3.	Européen	Le blister de 3	4,50
2 AIG12.	Européen	Le lot de 12	4,50
3 AIG12-A.	Culot américain	Le lot de 12	6,50

GLYCÉRINE

- À appliquer sur l'aiguille avant chaque gonflage.



Réf.	Contenance	Prix Clubs € TTC
GLY.	10 ml	6,00

MESUREUR DE PRESSION

- Destiné aux entraîneurs et aux arbitres.
- Pour mesurer la pression des ballons avant le match.

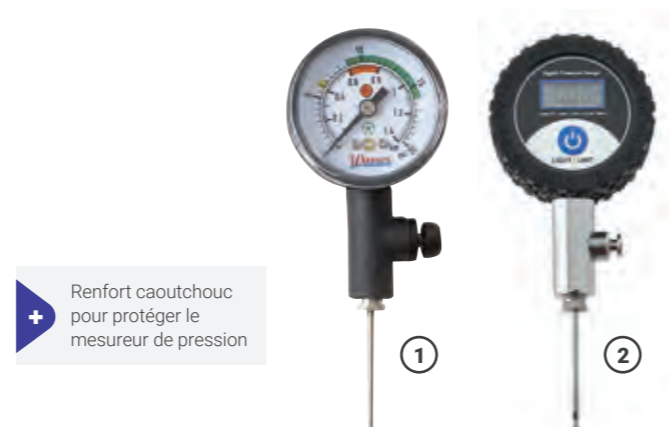

+ Renfort caoutchouc pour protéger le mesureur de pression

Réf.	Modèle	Prix Clubs € TTC
1 ARMP.	Manuel	12,00
2 AR025.	Digital	40,00

SPRAY RÉPARE-BALLONS

- Quelques impulsions suffisent pour réparer le ballon.
- Pour 15 à 20 ballons.



Réf.	Contenance	Prix Clubs € TTC
1003.	300 ml	13,50

VESSIE FOOTBALL

- Pour football taille 4 ou 5.



Réf.	Unité de vente	Prix Clubs € TTC
VESF-10.	Le lot de 10	90,00

POTEAUX DE CORNER

- Livrés complets avec drapeaux jaunes, orange fluo, rouges ou à damiers.

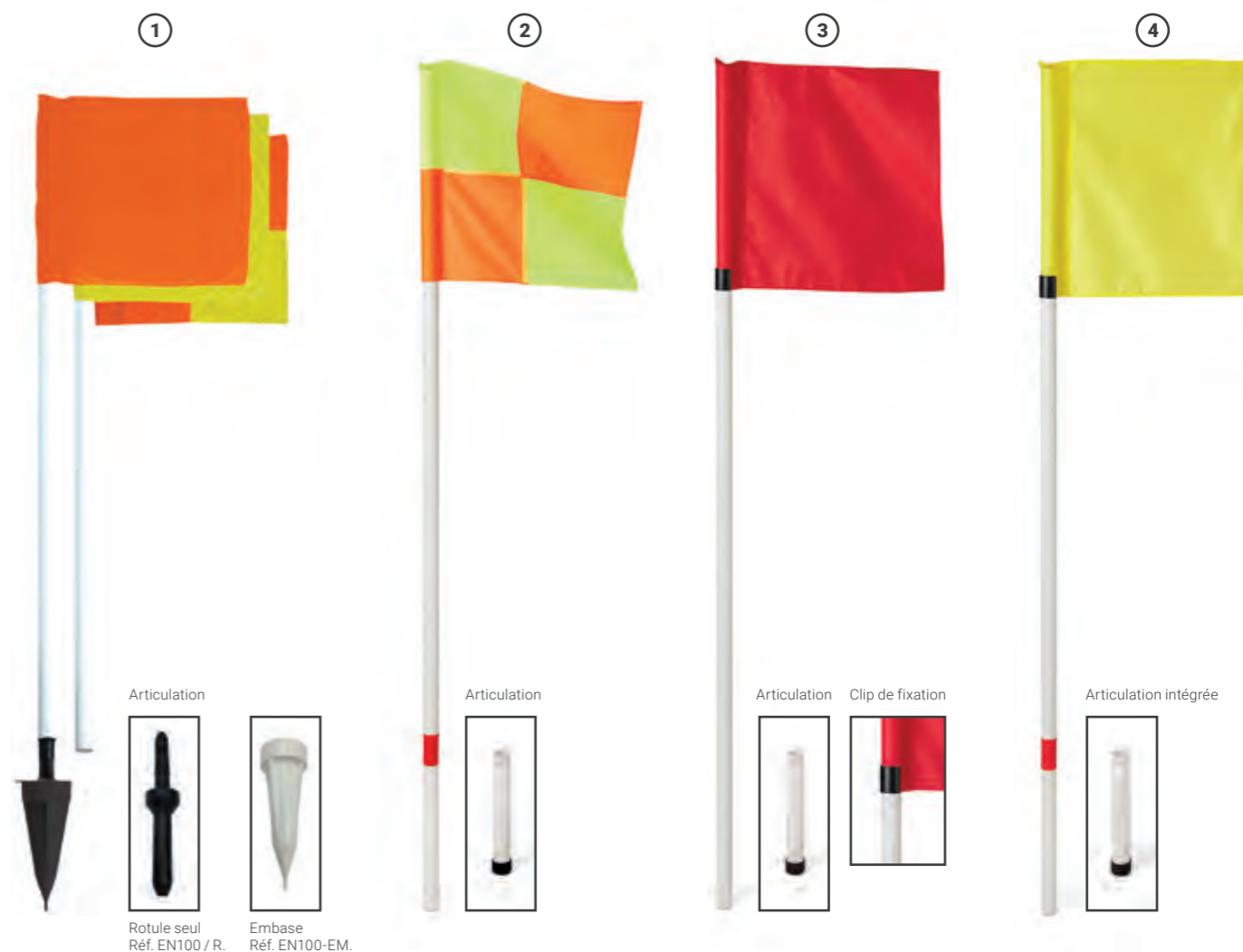

KIT DE 14 POTEAUX - RUGBY

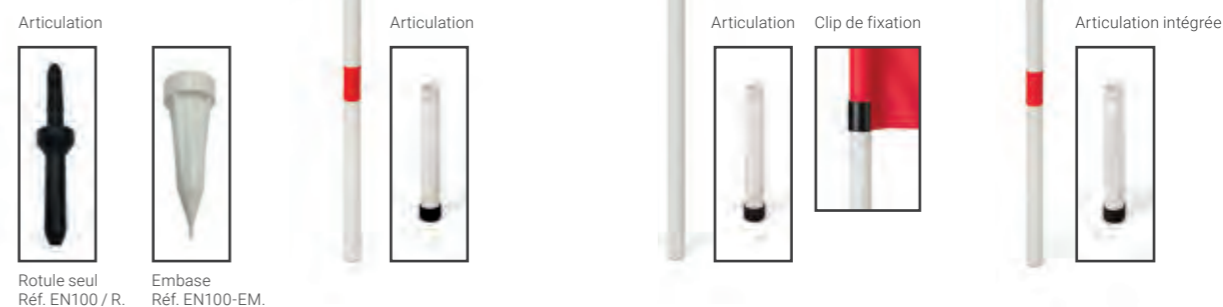

Rotule seul Réf. EN100 / R. Embase Réf. EN100-EM.

+ Pièces détachées disponibles

PIÈCES DÉTACHÉES

Réf.	Modèle	Pour poteaux	Prix Clubs € TTC
AC8/C-4.	4 clips	AC8 et AC9	8,00
AC8/E.	Embase	AC8 et AC9	7,00
AC8/P.	Poteau	AC8	22,00
AC9/P.	Poteau	AC9	14,50
EN100/D.	Drapeau	AC8, AC9, EN100	3,80
EN100/P.	Poteau	EN100	12,50
EN100/R.	Rotule	EN100	25,00
EN100-EM.	Embase	EN100	21,00

Réf.	Modèle	Diamètre	Hauteur	Unité de vente	Prix Clubs € TTC
1 EN100.	Articulation avec manchon	34 mm	1,50 m	Le lot de 4	150,00
2 AC8.	Articulation intégrée	32 mm	1,70 m	Le lot de 4	80,00
3 AC9.	Monotube	32 mm	1,60 m	Le lot de 4	50,00
4 EN488.	Articulation intégrée	32 mm	1,70 m	Le lot de 14 (kit rugby)	280,00

PEINTURE POUR TRACEUSE



Réf.	Modèle	Contenance	Densité	Coloris	Prix Clubs € TTC
1 PEINT3.	Traceuse à rouleau	15 kg	1.54	○	62,00
2 PEINT5.	Traceuse à rouleau et à pulvérisation	15 kg	1.56	○	85,00
3 PEINT6.	Traceuse à rouleau et à pulvérisation	12 kg	1.39	●	125,00

MARQUAGE TEMPORAIRE

• Durée de 4 à 8 semaines.



Réf.	Contenance	Coloris	Prix Clubs € TTC
AT007.	500 ml	○●●	11,50

MARQUAGE ÉPHÉMÈRE

• Durée de 2 à 4 semaines.



Réf.	Contenance	Coloris	Prix Clubs € TTC
AT008.	500 ml	●●	11,50

CHAUSS' PROP

• Pour le nettoyage des chaussures.



Réf.	Dimensions du support en bois	Prix Clubs € TTC
ENT002.	34 x 18 cm	55,00

TRACEUSE

• Fiable et maniable.
• Cuve de 12 litres.



Réf.	Prix Clubs € TTC
ENT009.	430,00

IMPLANTS POUR TERRAIN ET ENFONÇOIR

• Pour délimiter les terrains de façon précise et durable.



Réf.	Unité de vente	Coloris	Prix Clubs € TTC
ENT350.	Le lot de 25 + enfonçoir	○●●●	40,00

QUELS SONT LES OBJECTIFS DU MARQUAGE AU SOL ?

Son objectif est double :

- offrir une lecture immédiate des différentes zones de jeu ;
- garantir le respect des normes sportives (dimensions, épaisseurs, couleurs, etc.).

CONSEILS DU COACH



LES MARQUAGES EXTÉRIEUR ET INTÉRIEUR

1 LE MARQUAGE EN INTÉRIEUR

Les bandes de marquage adhésives en PVC simple ou rigide

- Mise en œuvre rapide et efficace.
- Excellente alternative à la peinture de marquage.



Des empreintes sport mains et pieds, et d'autres formes pour tracer des parcours

- Pour les plus jeunes : pieds, mains, ronds... sont parfaitement adaptés aux enfants.
- Pour un parcours d'entraînement classique, privilégier les formes plus traditionnelles : ronds, triangles, angles, rectangles, flèches. De quoi redoubler d'imagination pour les séances d'entraînement !



2 LE MARQUAGE EN EXTÉRIEUR

- Le marquage au sol en extérieur permet de délimiter des zones de jeu en milieu scolaire ou en club.
- Le marquage durable, résistant aux intempéries = LA solution idéale pour les terrains de sport ou les zones de circulation recherchées.

Les peintures sont efficaces et respectueuses de l'environnement.



- Le marquage éphémère est utile pour les événements ponctuels ou les zones de construction.





LES DIFFÉRENTS
FILETS ET TYPES
DE MAILLES

COMMENT BIEN CHOISIR SON FILET DE FOOT ?

Les éléments clés :

- la taille,
- la forme,
- l'épaisseur de maille,
- le type de maille.

1 FOOTBALL À 8 (= DEMI-TERRAIN)

Dimensions du but :

- Longueur : 6 m - Hauteur : 2 m

2 formes :

• Pour but fixe et transportable :

- Profondeur haute 1 m
- Profondeur basse 2,1 m

• Pour but rabattable :

- Profondeur basse 2,5 m avec un déport de 1 m



But fixe



But rabattable

2 FOOTBALL À 11 (= TERRAIN COMPLET)

Dimensions du but :

- Longueur : 7.5 m - Hauteur : 2.5 m
- Profondeur : 2 m

2 formes :

• Filet Trapézoïdal : soutenu par une oreille sur le dessus

• Filet Européen : coupe carrée - fixé sur câbles

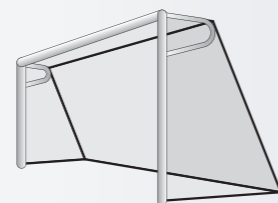

Trapézoïdal

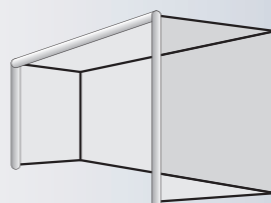

Européen

3 LES TYPES DE MAILLES

Épaisseur de maille :

- 3 mm = qualitative et solide
- 4 mm = haut de gamme - Très robuste

Type de maillage :

- Avec nœuds
- Sans nœud

Type de maille :

- 120 mm = espace standard entre les mailles
- > Utilisée pour les **compétitions**, clubs et terrains équipés de manière permanente

Avantages : solidité, rendu haut de gamme

- 145 mm = espace + grand entre les mailles, permettant d'avoir un filet + léger
- > Idéale pour les entraînements, loisirs ou buts transportables

Avantages : prix plus accessible, facilité de manipulation

• Hexagonale (dite nid d'abeille)

- > Idéale pour les compétitions - Rendu très esthétique et qualitatif



Filets avec nœud



Filets sans nœud



Maille nid d'abeille



POUR BUT FIXE ET TRANSPORTABLE



+ 3 mm
Maille 145 mm
Conforme à la
norme EN748

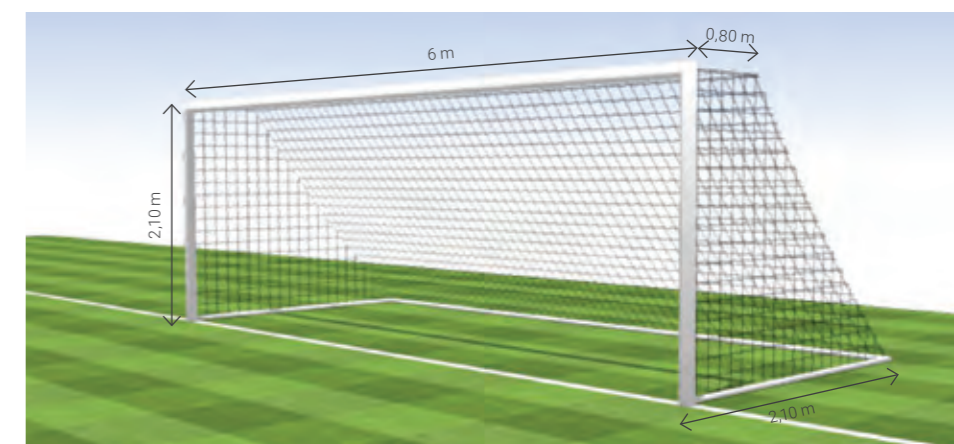

Réf.	Type	Diamètre	Maille	Nœuds	Coloris	Unité de vente	Prix Clubs € TTC
FF83TR.	Polyéthylène câblé	3 mm	145 mm	Avec	●	La paire	90,00

POUR BUT RABATTABLE

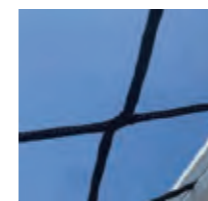

+ 3 mm
Maille 120 mm
Conforme à la
norme EN748

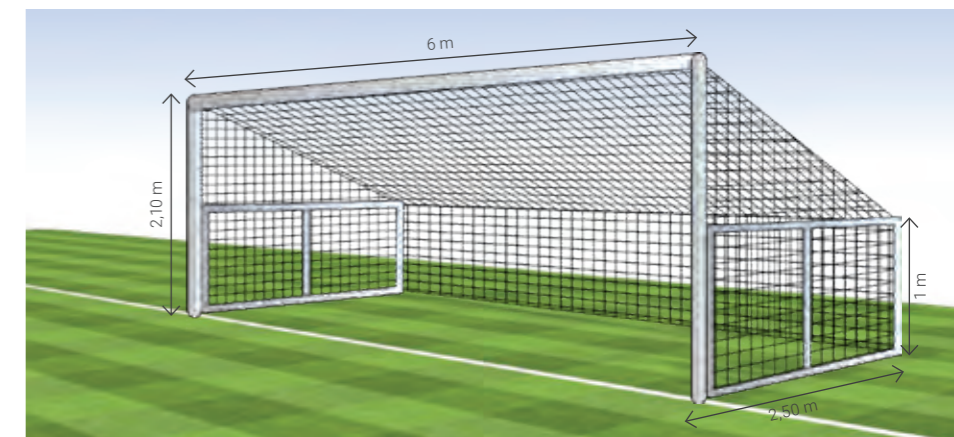

Réf.	Type	Diamètre	Maille	Nœuds	Coloris	Unité de vente	Prix Clubs € TTC
FF83RAB.	Polyéthylène câblé	3 mm	120 mm	Avec	●	La paire	135,00

Accessoires

TENDEURS ÉLASTIQUES

- Coloris assortis.



1

CROCHETS À VIS

- Pour but de foot acier.
- Livré avec les vis.



2

CROCHETS À GLISSIÈRE



3

PIQUETS EN MÉTAL

- Pour fixer les filets dans le sol.
- Diamètre : 4 mm.
- Longueur : 26 cm.



4

ÉLASTIQUE

- Diamètre : 5 mm.
- Longueur : 25 m.
- Coloris : rouge.



5

Réf.	Modèle	Unité de vente	Prix Clubs € TTC
1 FB003.	Tendeurs élastiques	Le lot de 4	17,00
2 FB1-10.	Crochets à vis	Le lot de 10	16,00
3 FB2-20.	Crochets à glissière	Le lot de 20	20,00
4 EN280-4.	Piquets en métal	Le lot de 4	5,00
5 ES25.	Élastique	L'unité	19,90

TRAPÉZOÏDAL - FIXE ET TRANSPORTABLE

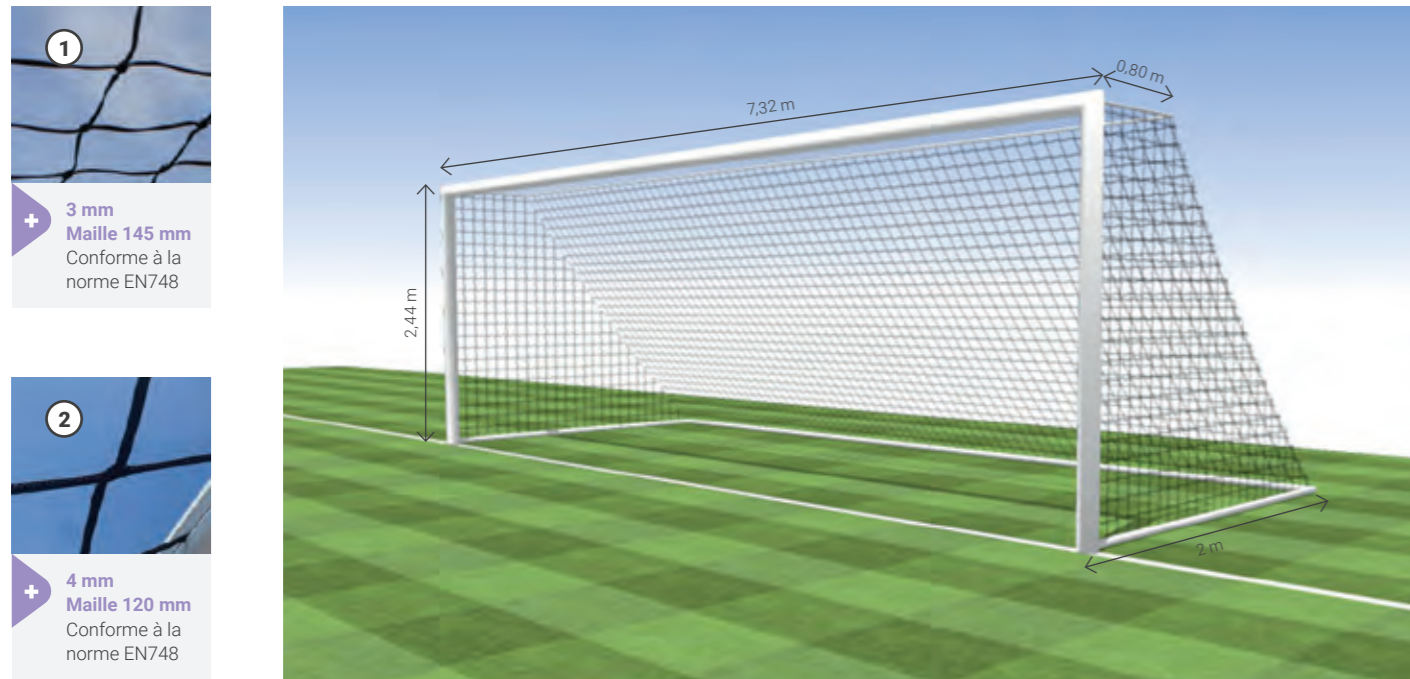

Réf.	Type	Diamètre	Nœuds	Coloris	Unité de vente	Prix Clubs € TTC
1 FF002.	Filet à 11 uni en maille 145 mm	3 mm	Avec	●●	La paire	140,00
1 FF003.	Filet à 11 bicolore en maille 145 mm	3 mm	Avec	●●●●	La paire	150,00
2 FF004.	Filet à 11 uni en maille 120 mm	4 mm	Sans	●●	La paire	200,00

EUROPÉEN

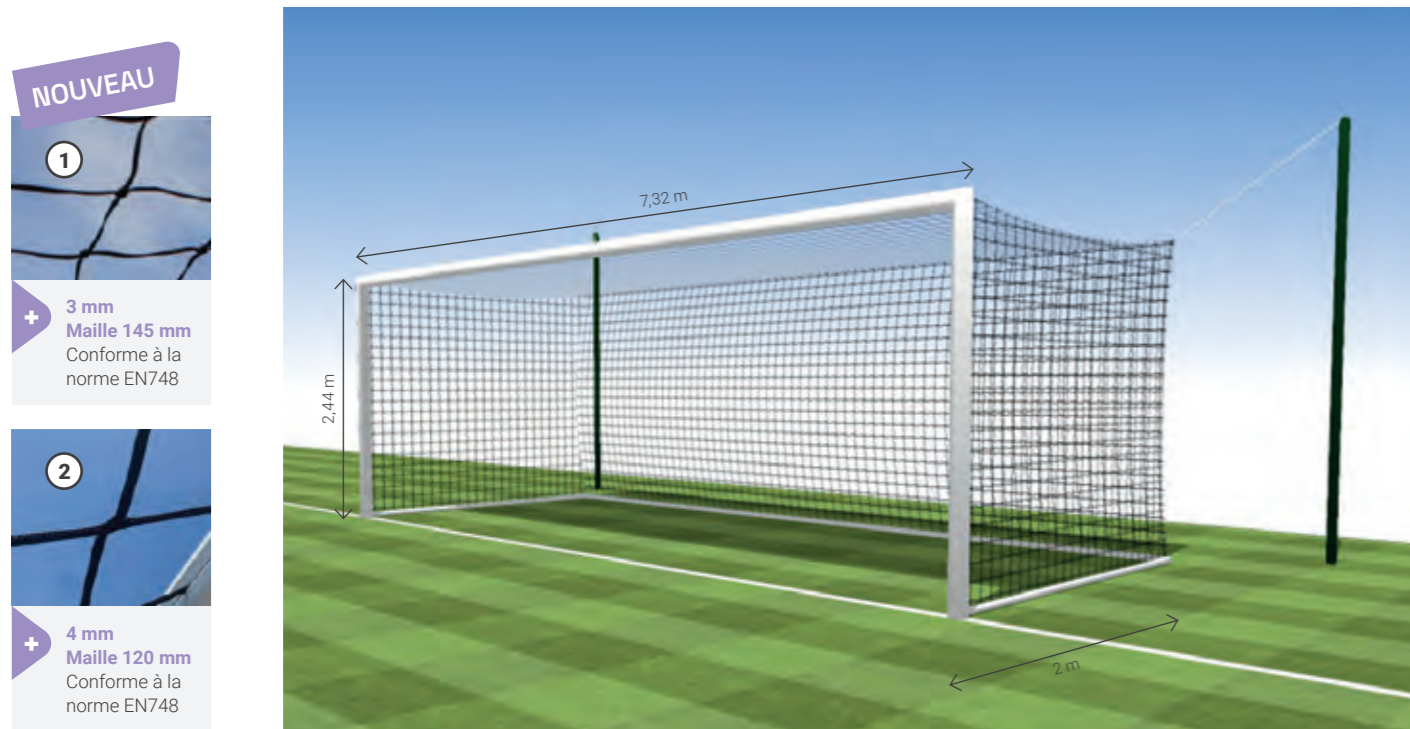

Réf.	Type	Diamètre	Nœuds	Coloris	Unité de vente	Prix Clubs € TTC
1 FF005.	Filet uni en 145 mm	3 mm	Avec	●●	La paire	200,00
1 FF006.	Filet bicolore en 145 mm	3 mm	Avec	●●●●	La paire	200,00
2 FF114E.	Filet bicolore nid d'abeille en maille 120 mm	4 mm	Sans	●●●●	La paire	300,00
2 FF007.	Filet uni épais en maille 120 mm	4 mm	Sans	●●	La paire	220,00

FILET AMORTISSEUR



Réf.	Type	Maille	Nœuds	Coloris	Unité de vente	Prix Clubs € TTC
1 FH722.	Filet de 2 mm	100 mm	Avec	●	La paire	50,00
2 FH723.	Filet de 3 mm	100 mm	Sans	●	La paire	80,00
3 FH724.	Filet de 4 mm	100 mm	Sans	●●	La paire	120,00
3 FH790A.	Amortisseur	100 mm	Sans	●●	La paire	65,00

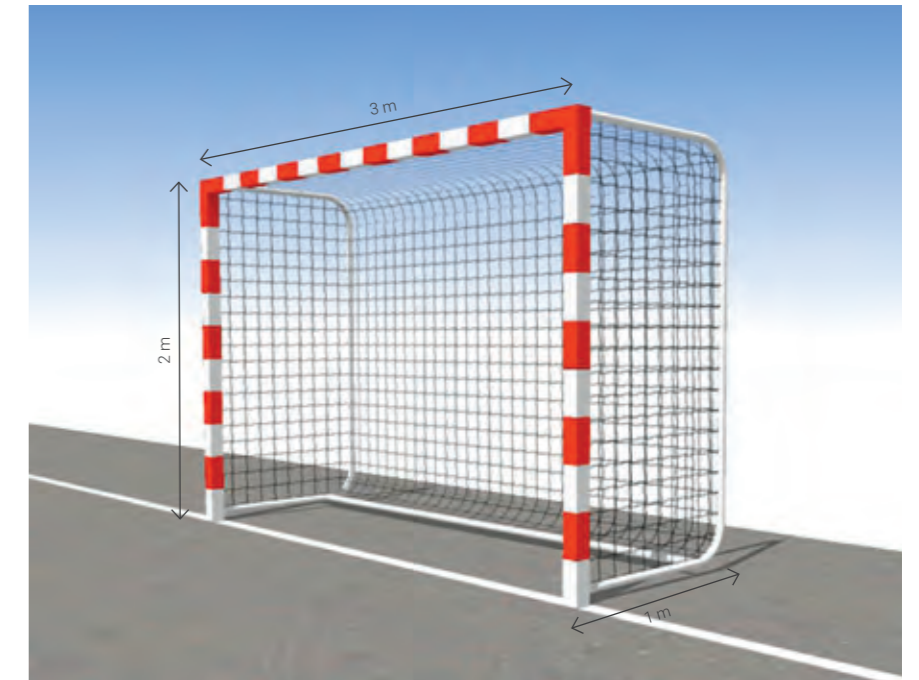

Basketball

CERCLE DE BASKET

- Installation extérieure et intérieure.
- Livré avec visserie.

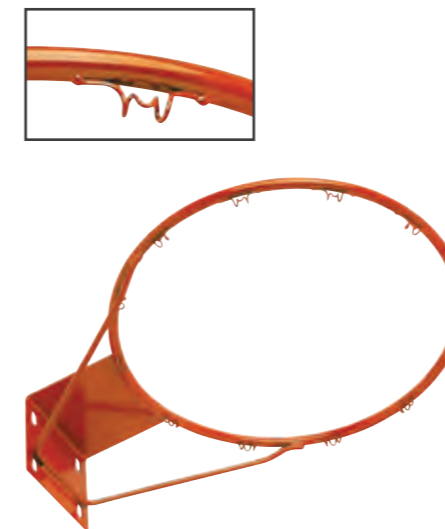

+ Conforme à la norme EN1270

Réf.	Unité de vente	Prix Clubs € TTC
BB303.	L'unité	105,00

FILET DE BASKET

- Livré avec corde.



Réf.	Type de tresse	Diamètre	Nœuds	Coloris	Unité de vente	Prix Clubs € TTC
1 BB301.	Nylon tressé	4 mm	Avec	○	La paire	9,90
2 BB300.	Nylon tressé	6 mm	Avec	○	La paire	11,00
3 FB503F.	Polypropylène tressé. À franges	6 mm	Avec	○	La paire	15,00

FILET DE VOLLEYBALL

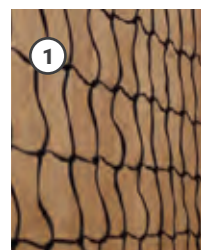

+ 2 mm
Maille simple

NOUVEAU

+ 3 mm
Maille simple
Conforme à la norme EN748

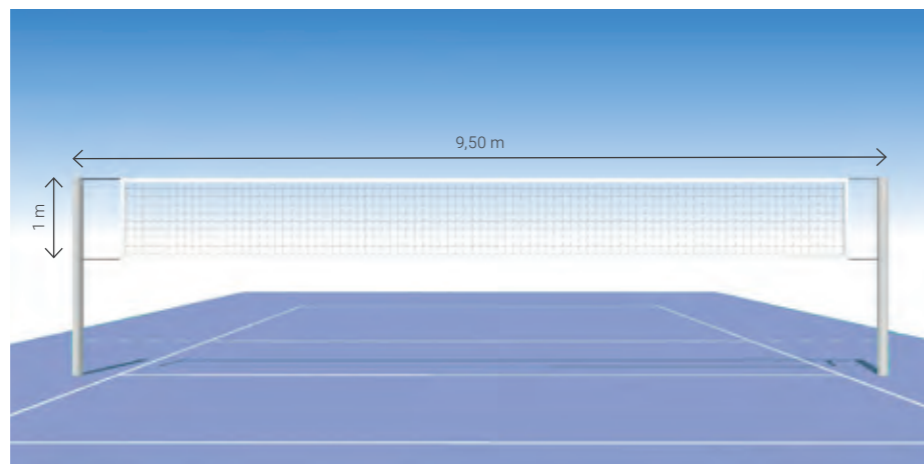

Réf.	Type	Maille	Bandes	Prix Clubs € TTC
1 VB001.	Filet 2 mm avec câble polyamide.5 mm	100 mm. Avec nœuds	Supérieure : PVC blanc 100 mm Autres bandes : PE blanc 60 mm	38,00
1 VB002.	Filet 2 mm avec câble acier 4 mm	100 mm. Avec nœuds	Supérieure : PVC blanc 100 mm Autres bandes : PE blanc 60 mm	55,00
2 VB004.	Filet en polypropylène, épaisseur 3 mm	100 mm. Sans nœuds	Bande PVC, avec système de tension par câble en acier	70,00

MIRE

• En fibre de verre.



Réf.	Type	Diamètre	Longueur	Coloris	Unité de vente	Prix Clubs € TTC
1 MI01.	Avec velcro	12 mm	1,80 m		La paire	55,00
2 MI02.	À vis	9,5 mm	1,80 m		La paire	180,00

PORTE-FILET VOLLEYBALL

• En métal recouvert de PVC.
• Dimensions : 41 x 39 cm (hors tiges latérales).



Réf.	Prix Clubs € TTC
VB500.	20,00

Beach volley



+ 2 mm
Maille simple

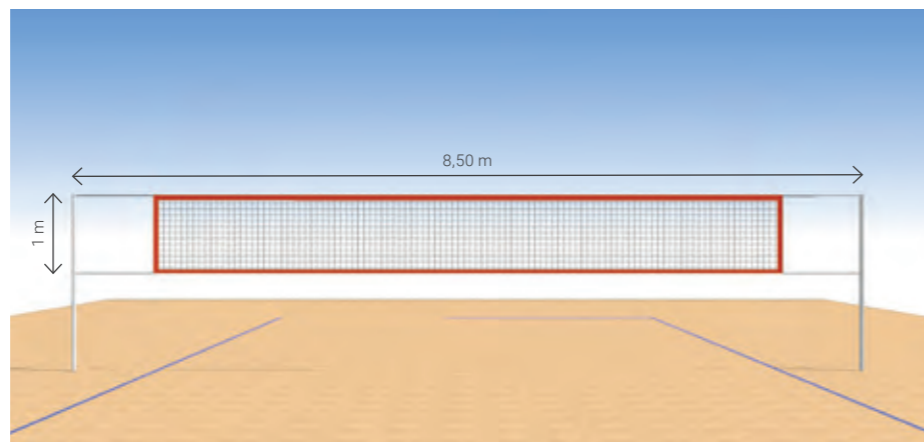

Réf.	Type	Diamètre	Maille	Bandes	Tension	Prix Clubs € TTC
BV705.	Polyéthylène câblé	2 mm	100 mm. Avec nœuds	Supérieure : PE orange 100 mm Autres bandes : PE orange 60 mm	Câble polyamide. 5 mm	33,50

FILET DE BADMINTON

• En fibre de verre.

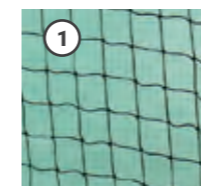

+ 1 mm
Maille simple

+ Filet de compétition (2)

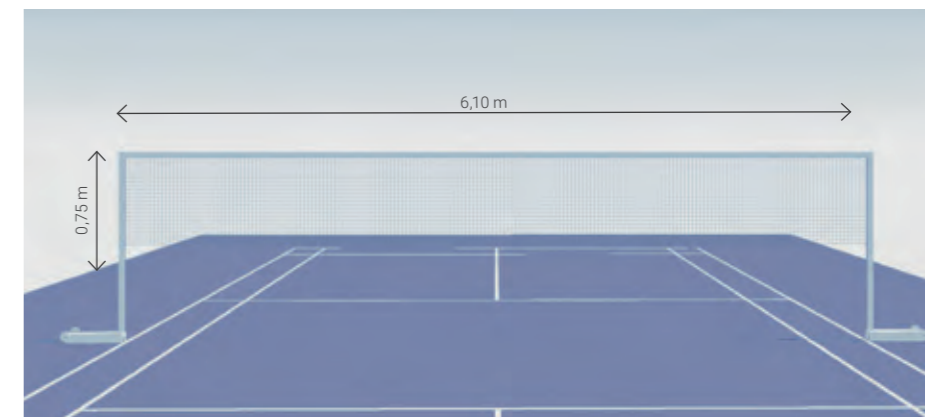

Réf.	Type	Diamètre	Maille	Bandes	Tension	Coloris	Prix Clubs € TTC
1 BAD491.	Filet de badminton	1 mm	29 mm Sans nœuds	Supérieure : PVC blanc 60 mm. Autres bandes : PVC blanc 50 mm	Tresse polyéthylène 4 mm		15,00
2 BAD492.	Filet de compétition Qualité supérieure Certifié par la FFBAD	0,75 mm	Simple de 20 mm	Bande supérieure en PES blanc, bandes latérales et bande inférieure en PES noir	Tension par corde de 5 mm - Fixation par velcro		60,00

Tennis



+ 2 mm
Maille simple



+ 3 mm
Maille simple
Conforme à la norme EN748

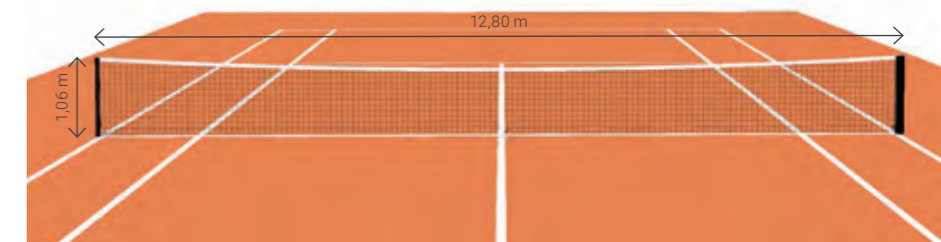

Réf.	Type	Diamètre	Maille	Bandes	Tension	Prix Clubs € TTC
1 FT104.	Polyéthylène haute densité	2 mm	48 mm - simple	Bande supérieure en PVC, sans régulateur	Câble de tension en acier galvanisé de 5 mm	110,00
2 FT103.	Polyéthylène câblé	3 mm	45 mm - doublée sur 6 rangs Avec nœuds	Supérieure : PES blanc 100 mm Autres : PP noir 80 mm	Câble acier 4 mm	245,00
TN703/R.	Régulateur de tennis	Dimension : 2,25 m x 4,70 cm		Hauteur : 1 m		15,00

Multifonction

KIT SCOLAIRE BADMINTON / VOLLEY / TENNIS

• Pour la pratique scolaire du badminton, du volleyball ou du tennis.
• Composé de 2 bases EN308 à lester (7,5 kg une fois lestées), 2 tubes télescopiques réglables et d'un filet.



Réf.	Hauteur réglable	Dimensions du filet	Prix Clubs € TTC
FT99.	De 0,90 m à 1,60 m	3 m x 70 cm	135,00

BASE À PICOTS

- Pour l'optimisation de la recherche de l'équilibre et la proprioception, les picots renforçant le travail sensitif du pied nu. Gonflable.
- Poids maximum : 100 kg.



+ Matière extra souple

Réf.	Diamètre	Hauteur	Prix Clubs € TTC
FI018.	33 cm	9,5 cm	17,00

DISQUE DE RENFORCEMENT MUSCULAIRE

- Pour la rééducation, la stimulation proprioceptive et la tonification musculaire.
- Poids maximum : 90 kg.



Réf.	Diamètre	Hauteur	Prix Clubs € TTC
EN320.	33 cm	6 cm	36,00

BALANCE AIRBOARD

- Idéal pour le renforcement des muscles, des articulations, des jambes et du haut du corps.
- Composé d'une surface dure pour un maintien stable et d'un dessous gonflable pour des mouvements plus souples.
- Poids maximum : 100 kg.

GARANTIE 2 ANS



+ Possibilité de faire varier la pression d'air en fonction du niveau

Réf.	Diamètre	Hauteur	Coloris	Prix Clubs € TTC
PR9528.	39 cm	12 cm	Orange	70,00
PR9529.	58 cm	17 cm	Vert	150,00

COUSSIN D'ÉQUILIBRE

- En mousse. Idéal pour la proprioception.
- Très confortable lors des exercices de renforcement et de gainage au sol.

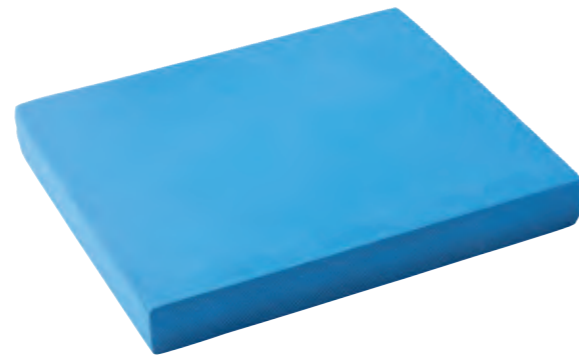

Réf.	Dimensions	Prix Clubs € TTC
FI019.	48 x 39 x 6 cm	50,00

PLANCHE DE PROPRIOCEPTION

- Pour la rééducation et le travail d'équilibre de la posture.
- Revêtement antidérapant.
- Poids maximum : 150 kg.



Réf.	Diamètre	Hauteur	Prix Clubs € TTC
FI017.	39,5 cm	8 cm	18,00

BALANCE DÔME

- Pour le travail de l'équilibre et le renforcement musculaire.
- Muni de 2 élastiques pour le travail du haut du corps.
- Poids maximum : 200 kg.



+ Élastiques amovibles

+ Fourni avec une pompe

Réf.	Diamètre	Hauteur	Prix Clubs € TTC
FI209.	58 cm	25 cm	100,00

BALLON DE MANIPULATION

- En PVC.
- Poids : 180 g.



Réf.	Diamètre	Coloris	Prix Clubs € TTC
BM180.	18 cm	Blue, Yellow, Red	6,00

BALLE RÉACTIVE

- Pour le travail de la relaxation et de la musculation de la main.

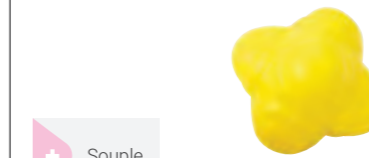

+ Souple

Réf.	Diamètre	Poids	Prix Clubs € TTC
PR125.	7 cm	20 g	8,00
PR225.	9 cm	60 g	8,00

BALLE DE MASSAGE

- Pour le travail de relaxation et de la stimulation du sens tactile.



Réf.	Diamètre	Poids	Coloris	Prix Clubs € TTC
PR128.	7 cm	50 g	Blue	2,00
PR129.	9 cm	90 g	Red	2,50

BALLE GYMNIQUE

- Balle gonflable très solide.
- Poids maximum : 100 kg.



Réf.	Diamètre	Poids	Coloris	Prix Clubs € TTC
FI0148.	55 cm	1 kg	Blue	12,00
FI012.	65 cm	1,25 kg	Red	15,00
FI013.	75 cm	1,5 kg	Grey	16,00

FOAM BALL

- Ballon léger conçu pour les exercices de gymnastique douce de type pilates.



Réf.	Diamètre	Poids	Coloris	Prix Clubs € TTC
FI011.	26 cm	90 g	Yellow, Pink	4,00

Équilibre

MINI TRAMPOLINE

- Pour le travail de la tonification musculaire et de l'équilibre.
- 6 pieds démontables anti-dérapants.
- Poids maximum : 100 kg.



Réf.	Diamètre	Hauteur	Prix Clubs € TTC
FI800.	100 cm	23 cm	85,00

HOUSSE DE PROTECTION TRAMPOLINE POUR RÉF. FI800

NOUVEAU

Réf.	Prix Clubs € TTC
FI800-PR.	15,00

SANGLE DE YOGA

- Accessoire idéal pour travailler certaines postures difficiles.



Réf.	Longueur	Prix Clubs € TTC
FI104.	1,80 m	3,50

PILATE RING

- En PVC renforcé avec 2 poignées en mousse.
- Idéal pour augmenter la difficulté des exercices pilates.



Réf.	Diamètre	Prix Clubs € TTC
FI0151.	38 cm	14,00

ROULEAU DE MASSAGE

- Pour la récupération musculaire par l'auto-massage.



Réf.	Diamètre	Longueur	Prix Clubs € TTC
FI208.	14 cm	33 cm	18,00

BRIQUE DE YOGA

- En mousse.
- Permet d'assurer des postures stables et confortables.



Réf.	Dimensions	Prix Clubs € TTC
FI020.	22 x 15 x 7,5 cm	5,00

ROULEAU MOUSSE

- Pour le renforcement des muscles profonds, le travail d'équilibre et de la souplesse.
- Très apprécié par les adeptes de la méthode pilates.



Réf.	Diamètre	Longueur	Prix Clubs € TTC
FI107.	15 cm	90 cm	21,00

BÂTON DE MASSAGE

- Améliore l'échauffement musculaire.
- Diminue les douleurs musculaires et corporelles, et facilite la récupération après l'effort par l'auto-massage.



Réf.	Longueur	Prix Clubs € TTC
FI108.	46 cm	15,00

STEP

- Plateau antidérapant.
- Livré avec 4 réhausses (rangement prévu sous le step).
- Lot de 4 patins de rechange.
- Poids maximum : 120 kg.
- Lot de 4 patins de rechange réf. FI206.



+ Idéal clubs et écoles

Réf.	Dimensions	Prix Clubs € TTC
FI202.	78 x 29 x 10 cm (avec réhausses : 15 et 20 cm)	45,00

STEP

- Plateau antidérapant.
- Livré avec 2 réhausses (rangement prévu sous le step).
- Lot de 4 patins de rechange.
- Poids maximum : 120 kg.
- Lot de 4 patins de rechange réf. FI206.



+ Très résistant

Réf.	Dimensions	Prix Clubs € TTC
FI205.	68 x 28 x 10 cm (avec réhausses : 15 cm)	30,00

COUSSIN LOMBAIRE

- En mousse.
- Permet d'augmenter l'amplitude du mouvement avec différents exercices abdominaux.
- Sa conception s'appuie sur la courbure naturelle de la colonne vertébrale et soulage toute tension dans le dos pendant l'exercice.



Réf.	Dimensions coussin déplié	Prix Clubs € TTC
FI105.	74 x 30 x 2 à 7 cm	25,00

REPOSE-TÊTE

- En mousse.

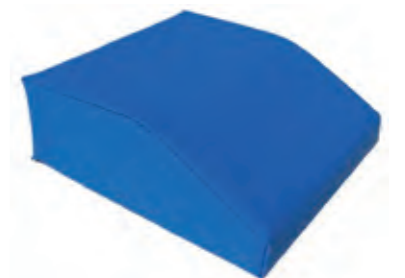

Réf.	Dimensions	Prix Clubs € TTC
GY107.	27 x 24 x 4 à 10 cm	25,00

NATTE DE GYM

- En mousse micro-cellulaire.
- Coloris : assortis.



MINI BUDGET

Réf.	Dimensions	Prix Clubs € TTC
GY104.	140 x 50 x 0,7 cm	7,00

NATTE DE GYM

- En mousse micro-cellulaire.

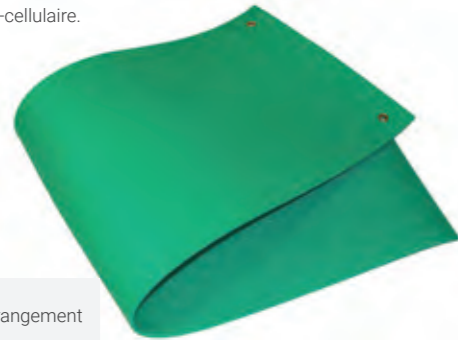

+ 2 œillets de rangement

Réf.	Dimensions	Prix Clubs € TTC
GY103.	150 x 50 x 0,8 cm	10,00

NATTE DE GYM

- En mousse de qualité supérieure.
- Très confortable.

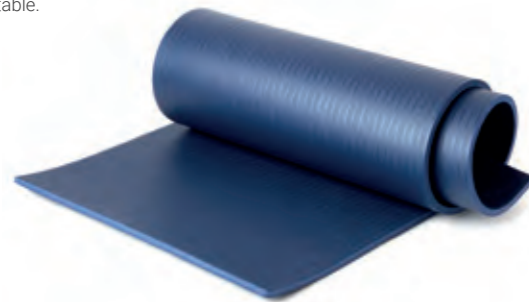

Réf.	Dimensions	Prix Clubs € TTC
GY106.	180 x 60 x 1,5 cm	30,00

PORTE-NATTES MURAL

- En acier. Permet de ranger 20 nattes d'une épaisseur de 8 mm.
- Livré avec visserie.



+ Écartement réglable

Réf.	Prix Clubs € TTC
ENT016.	20,00

NATTE DE GYM PLIABLE

- En mousse micro-cellulaire.



+ Pliable en 4

Réf.	Dimensions	Prix Clubs € TTC
GY105.	140 x 50 x 0,7 cm	9,00

NATTE DE GYM

- En mousse. Idéal pour un usage en extérieur.



+ 2 œillets de rangement

Réf.	Dimensions	Prix Clubs € TTC
GY102.	180 x 60 x 0,8 cm	18,00

PORTE-NATTES MOBILE

- En acier.
- Permet de ranger 40 nattes d'une épaisseur de 8 mm et d'une hauteur maximum de 1,85 m.



+ Écartement réglable

Réf.	Prix Clubs € TTC
ENT017.	150,00

CLASSIQUE

- En coton.
- Sans poignée.



Réf.	Longueur	Prix Clubs € TTC
FI0142.	3 m	3,50

VITESSES

- **Vitesse 1**
- En PVC. Avec poignées.

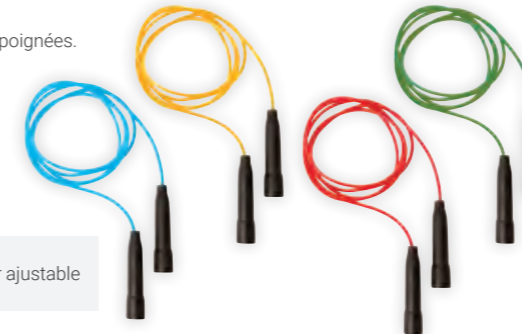

+ Longueur ajustable

Réf.	Longueur	Coloris	Prix Clubs € TTC
FI0149.	2,2 m		2,80
FI0141.	3 m		3,00

- **Vitesse 3**
- En PVC. Avec poignées.
- Conçue pour s'initier à la pratique de la vitesse et de la précision.



+ Longueur ajustable

Réf.	Longueur	Prix Clubs € TTC
FI01441.	3 m	3,80

MONTRE CARDIO-FRÉQUENCEMÈTRE SANS CEINTURE

- Pour mesurer le rythme cardiaque en direct et en continu, sans ceinture thoracique (technologie optique).
- Peut être appairée à un smartphone ou une tablette via Bluetooth pour certains réglages (date, heure, podomètre) et collecter les données sur plusieurs jours (application Smart-Time Pro pour Android et iOS disponible gratuitement).
- Autres modes : chronomètre, alarme, compte à rebours.
- Autres fonctions : podomètre, mesure de la pression sanguine, mesure de la température corporelle.
- Recharge par cordon USB (fourni).

+ Idéal pour le travail en groupe : résout les problématiques d'hygiène et ne crée pas d'interférences

Réf.	Prix Clubs € TTC
CAR006.	65,00

CLASSIQUE

- En polypropylène.
- Sans poignée.



Réf.	Longueur	Coloris	Prix Clubs € TTC
GY05.	2 m		2,50
GY01.	3 m		3,50

- **Vitesse 2**
- En PVC.
- Avec poignées à roulement à billes.



+ Longueur ajustable

Réf.	Longueur	Coloris	Prix Clubs € TTC
FI014.	2,45 m		5,50
FI015.	2,85 m		6,50

- **Vitesse 4**
- En acier gainé pour un maximum de vitesse et d'efficacité.
- Poignées ergonomiques montées sur roulement à billes.

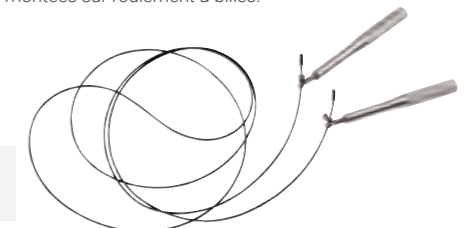

+ Longueur ajustable

Réf.	Longueur	Prix Clubs € TTC
FI232.	3 m	19,50

BANDE ÉLASTIQUE

- Idéale pour la pratique de la gymnastique douce.
- Une couleur différente par résistance.



Réf.	Longueur	Résistance	Coloris	Prix Clubs € TTC
FI5001.	1,20 m	Faible	●	3,00
FI5002.	1,20 m	Moyenne	●	3,50
FI5003.	1,20 m	Forte	●	4,50

TUBE ÉLASTIQUE AVEC POIGNÉES

- Idéal pour la pratique de la gymnastique douce.
- Avec poignées.
- Longueur réglable pour faire varier la difficulté.



Réf.	Résistance	Coloris	Prix Clubs € TTC
FI0176.	Faible	●	7,50
FI0177.	Moyenne	●	8,50
FI0178.	Forte	●	9,50

BANDE ÉLASTIQUE DE RÉSIDANCE

- Accessoire polyvalent qui permet de travailler à la fois la force, la vitesse et la puissance, tout en allégeant les contraintes articulaires lors des tractions assistées...

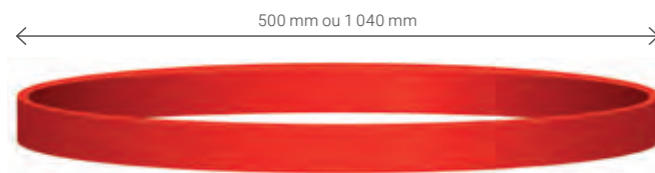

Réf.	Dimensions	Résistance donnée pour une élongation comprise entre 50 et 150 %	Coloris	Prix Clubs € TTC
FI610.	500 x 13 x 4,5 mm	5-10 kg	●	6,50
FI611.	500 x 22 x 4,5 mm	10-17 kg	●	12,00
FI612.	500 x 32 x 4,5 mm	14-26 kg	●	16,00
FI710.	1040 x 13 x 4,5 mm	7-13 kg	●	9,00
FI711.	1040 x 22 x 4,5 mm	12-21 kg	●	13,00
FI712.	1040 x 32 x 4,5 mm	21-45 kg	●	23,50
FI713.	1040 x 44 x 4,5 mm	30-70 kg	●	25,00

ÉLASTIBAND

- Pour le travail des principaux groupes musculaires avec différents niveaux de difficulté (de 1 à 8).



Réf.	Longueur	Largeur	Tension	Coloris	Prix Clubs € TTC
FI3.	80 cm	4 cm	10 kg	●	18,00
FI4.	80 cm	4 cm	15 kg	●	20,00
FI5.	80 cm	6 cm	20 kg	●	32,00

MINI BANDE ÉLASTIQUE

- Permet de réaliser des exercices d'échauffements, de rééducations mais aussi de renforcements musculaires fessiers, abducteurs / adducteurs...
- Lot d'une bande de résistance faible, moyenne et forte.

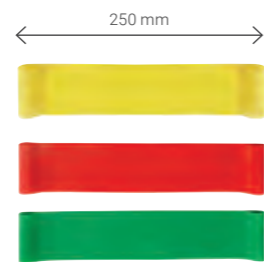

Réf.	Longueur	Unité de vente	Largeur	Prix Clubs € TTC
FI513.	250 mm	Le lot de 3	50 mm	6,00

HALTÈRES

- Haltère hexagonale en fonte recouverte de néoprène.



Réf.	Poids	Coloris	Unité de vente	Prix Clubs € TTC
FI0503.	500 g chacun	●	La paire	6,50
FI1003.	1 kg chacun	●	La paire	12,50
FI1503.	1,5 kg chacun	●	La paire	18,00
FI2003.	2 kg chacun	●	La paire	25,00

Réf.	Poids	Coloris	Unité de vente	Prix Clubs € TTC
FI3003.	3 kg chacun	●	La paire	35,00
FI4013.	4 kg chacun	●	La paire	50,00
FI5013.	5 kg chacun	●	La paire	60,00

BRACELETS LESTÉS

- En néoprène. Idéal pour augmenter la difficulté des exercices de gymnastique douce.
- S'adaptent aux poignets et aux chevilles grâce à la bande de serrage velcro.



Réf.	Poids	Coloris	Unité de vente	Prix Clubs € TTC
FI9405.	500 g chacun	●	La paire	8,50
FI9410.	1 kg chacun	●	La paire	10,00
FI9415.	1,5 kg chacun	●	La paire	17,50
FI9420.	2 kg chacun	●	La paire	22,00

AB WHEEL

- Permet de travailler la sangle abdominale, les bras et les épaules en un seul mouvement.



Réf.	Diamètre	Prix Clubs € TTC
FI0169.	18 cm	12,50

PUSH UP BAR

- Pour le travail des pompes.
- Bases antidérapantes amovibles.
- Poignées en mousse sur acier.



Réf.	Unité de vente	Prix Clubs € TTC
FI0170.	La paire	16,00

BARRES PARALLÈLES

- Simples d'utilisation et multi-fonctionnelles pour un entraînement complet. Idéales pour travailler tous les groupes musculaires.
- Intensité de l'entraînement variable grâce au poids corporel.



Réf.	Hauteur	Unité de vente	Prix Clubs € TTC
FI131.	74 cm	La paire	88,00

HAND GRIP

- Pour la musculation des mains et des avant-bras.



Réf.	Unité de vente	Prix Clubs € TTC
FI016.	L'unité	5,00

PATINS DE GLISSE

- Pour renforcer les groupes musculaires en effectuant des mouvements glissés et maîtrisés.
- Se place sous les pieds, les talons ou les mains.
- Utilisable sur parquet ou surface glissante.



Réf.	Diamètre	Unité de vente	Prix Clubs € TTC
FI132.	18 cm	La paire	10,00

CORDE ONDULATOIRE

• Pour assurer une préparation physique efficace et travailler l'endurance et la coordination.



+ Protection nylon pour un usage en extérieur

Réf.	Modèle	Diamètre	Longueur	Poids	Prix Clubs € TTC
1 FI120.	Indoor	26 mm	9 m	3,5 kg	48,00
1 FI119.	Indoor	38 mm	9 m	7,5 kg	78,00
1 FI121.	Indoor	26 mm	12 m	4,5 kg	64,00
1 FI0166.	Indoor	38 mm	12 m	10 kg	110,00
2 FI0167.	Indoor / Outdoor	38 mm	12 m	11 kg	150,00
3 FI129.	Fixation pour corde ondulatoire				18,00

SUSPENSION TRAINER

• Permet un entraînement fonctionnel pour tous les niveaux grâce aux sangles ajustables.



+ Système de blocage permettant de travailler sur une sangle

Réf.	Modèle	Prix Clubs € TTC
1 FI101.	Suspension trainer	45,00
2 FI102.	Fixation pour suspension trainer	17,00

PARACHUTE

• Destiné au travail de vitesse grâce à une résistance naturelle.



Réf.	Coloris	Prix Clubs € TTC
EN290.		25,00

TRAÎNEAU DE RÉSISTANCE

• Destiné au travail de la vitesse, en faisant tracter au sportif une charge supplémentaire à celle de son propre corps.
• Permet de développer la puissance et de travailler le sprint.
• Livré sans les poids.



Réf.	Caractéristiques	Charge maximum	Prix Clubs € TTC
1 EN464.	Livré avec un harnais	100 kg	169,00
2 EN432.	Livré avec une ceinture réglable	40 kg	60,00
3 FI01925.	Adapté aux traîneaux de résistance.	2,5 kg	14,00
3 FI01950.	Adapté aux traîneaux de résistance.	5 kg	30,00
3 FI01960.	Adapté aux traîneaux de résistance.	10 kg	55,00
3 FI01970.	Adapté aux traîneaux de résistance.	20 kg	110,00

ÉLASTIQUE DE RENFORCEMENT MULTI-ACTIVITÉS

• Élastique de détente recouvert d'une gaine et muni de 2 poignées pour le travail des membres inférieurs et supérieurs.
• Protection amovible pour la nuque pour les exercices de squat et ceinture pour les exercices de détente sèche.

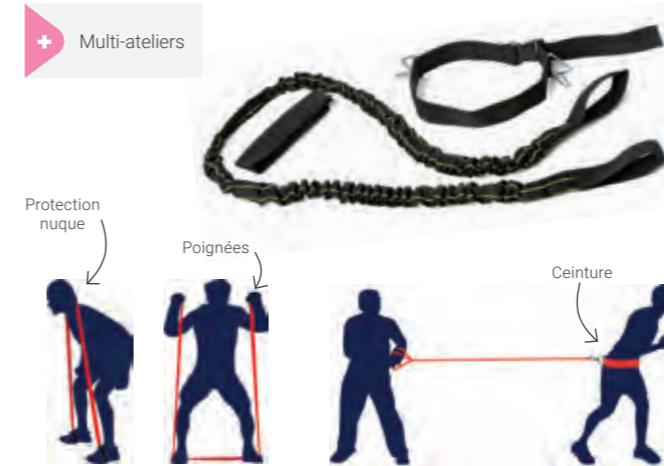

Réf.	Prix Clubs € TTC
FI0180.	49,00

HARNAIS DE RÉSISTANCE

• Destiné au travail de la vitesse de démarrage.
• Peut être équipé d'une bande élastique de résistance pour plus de flexibilité.
• Longueur ajustable pouvant aller jusqu'à 3 mètres.



Réf.	Prix Clubs € TTC
EN105.	32,00

HARNAIS DE RÉSISTANCE GARDIEN

• Élastique de détente recouvert d'une gaine, destiné au travail des gardiens.



Réf.	Prix Clubs € TTC
EN492.	100,00

HARNAIS DE RÉSISTANCE AVEC POIGNÉES

• Destiné au travail de la vitesse en opposant une force contraire au déplacement du sportif.
• Suppose un travail à 2 avec un sportif qui travaille et un autre qui freine le mouvement de ce dernier.



+ 2 poignées pour une meilleure prise en main et plus de confort dans les exercices

Réf.	Prix Clubs € TTC
EN322.	30,00

HARNAIS DE RÉSISTANCE DOUBLE

• Destiné au travail de la vitesse en opposant une force contraire au déplacement du sportif.
• Suppose un travail à 2 avec 2 sportifs dont la force s'oppose.



Réf.	Prix Clubs € TTC
EN315.	50,00

BANDE DE RÉSISTANCE LATÉRALE

• Destinée au travail des abducteurs.
• Permet également de développer la coordination et l'équilibre.
• Utilisée aussi dans le cadre de la rééducation.



Réf.	Prix Clubs € TTC
EN334.	45,40

MÉDECINE BALL

• En PVC. Gonflable.



+ Léger rebond

Réf.	Diamètre	Poids	Coloris	Prix Clubs € TTC
MB010.	17,5 cm	1 kg	●	23,50
MB015.	19,5 cm	1,5 kg	●	26,50
MB020.	19,5 cm	2 kg	●	28,00
MB030.	22 cm	3 kg	●	35,50
MB040.	22 cm	4 kg	●	44,00
MB050.	24 cm	5 kg	●	49,00

MÉDECINE BALL AVEC POIGNÉES

• En PVC. Deux poignées ergonomiques permettant de diversifier les exercices de renforcement musculaire.



+ Exercices plus variés

Réf.	Diamètre	Poids	Coloris	Prix Clubs € TTC
MB640.	22 cm	4 kg	●	31,00
MB660.	22 cm	6 kg	●	36,00
MB680.	22 cm	8 kg	●	47,00
MB6100.	22 cm	10 kg	●	48,00

MÉDECINE BALL

• En PVC. Souple et instable car rempli de sable.



Réf.	Diamètre	Poids	Coloris	Prix Clubs € TTC
FI0161.	23 cm	1 kg	●	15,00
FI0162.	23 cm	2 kg	●	18,00
FI0163.	23 cm	3 kg	●	20,00
FI0164.	23 cm	4 kg	●	24,00
FI0165.	23 cm	5 kg	●	26,00
FI01610.	23 cm	10 kg	●	35,00
FI01615.	23 cm	15 kg	●	60,00
FI01620.	28 cm	20 kg	●	95,00

WALL BALL

• Un moyen efficace pour muscler les bras, les jambes et le corps.
• Il absorbe les chocs et ne rebondit pas.
• Bonne prise en main.

NOUVELLE QUALITÉ



Réf.	Diamètre	Poids	Coloris	Prix Clubs € TTC
FI114.	36 cm	4 kg	●	45,00
FI116.	36 cm	6 kg	●	65,00
FI118.	36 cm	8 kg	●	70,00
FI1110.	36 cm	10 kg	●	80,00

KETTLEBELL

• Poids en fonte recouverte de vinyl.



Réf.	Poids	Coloris	Prix Clubs € TTC
FI0152.	4 kg	●	25,00
FI0153.	6 kg	●	39,00
FI0154.	8 kg	●	50,00
FI0155.	10 kg	●	65,00

Réf.	Poids	Coloris	Prix Clubs € TTC
FI0156.	12 kg	●	75,00
FI0157.	16 kg	●	100,00
FI0158.	20 kg	●	115,00

VESTE LESTÉE

• Permet d'ajouter du poids ou de la résistance durant l'exercice physique.
• Pour continuer à progresser et développer sa masse musculaire avec des exercices au poids du corps.

+ Plus aéré et confortable



Réf.	Caractéristiques	Lests	Charge maximum	Prix Clubs € TTC
1 EN331.	20 poches pouvant contenir des poids de 500 g	20 lests non inclus	10 kg	45,00
2 EN332.	Poids de 500 g pour veste EN331			3,80
3 EN490.	En néoprène	Lests inclus et non amovibles	7 kg	65,00
4 EN491.	En néoprène	Lests inclus et non amovibles	10 kg	80,00

POWER BAG

• Permet de développer sa force et de mieux faire travailler les muscles stabilisateurs que les poids traditionnels.
• Avec poignées pour une bonne prise en main.

+ Livré lesté



Réf.	Diamètre	Longueur	Poids	Coloris	Prix Clubs € TTC
FI0210.	23 cm	56 cm	10 kg	●	70,00
FI0215.	23 cm	56 cm	15 kg	●	85,00
FI0220.	23 cm	56 cm	20 kg	●	90,00
FI0225.	23 cm	56 cm	25 kg	●	100,00

BARRE D'HALTÈRES

- En acier chromé avec une zone anti-glisse.
- Diamètre de 28 mm.
- Livrée sans les stop-disks.

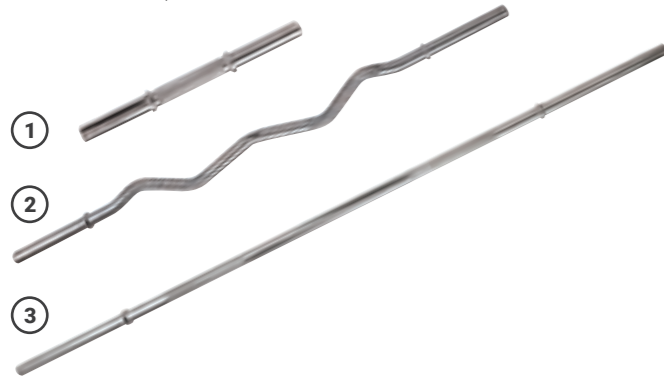

Réf.	Modèle	Longueur	Poids	Prix Clubs € TTC
1 FI4038.	Droite	38 cm	1,8 kg	15,00
2 FI4120.	Curl	1,20 m	5,8 kg	45,00
3 FI4121.	Droite	1,20 m	5,8 kg	60,00
FI4160.	Droite	1,60 m	7,7 kg	65,00
FI4180.	Droite	1,80 m	8,6 kg	68,00
FI4200.	Droite	2 m	9,6 kg	80,00
FI4220.	Droite	2,20 m	10,6 kg	85,00

DISQUE POUR HALTÈRE

- Fonte recouverte de caoutchouc.
- Pour les barres d'haltères d'un diamètre de 28 mm.



Réf.	Poids	Prix Clubs € TTC
FI01905.	500 g	3,00
FI01910.	1 kg	6,00
FI01920.	2 kg	12,00
FI01925.	2,5 kg	14,00
FI01930.	3 kg	18,00
FI01950.	5 kg	30,00
FI01960.	10 kg	55,00
FI01965.	15 kg	75,00
FI01970.	20 kg	110,00

PLATEFORME DE PLIOMÉTRIE

- Destinée à optimiser le travail de pliométrie.
- Revêtement antidérapant.



Réf.	Hauteur	Unité de vente	Prix Clubs € TTC
EN335-3.	30, 45 et 60 cm	Le lot de 3	250,00

STOP-DISK

- Pour la bonne fixation des disques sur les barres d'haltères et les triceps d'un diamètre de 28 mm.



Réf.	Unité de vente	Prix Clubs € TTC
FI4000.	Le lot de 2	2,00

MANCHON POUR BARRE

- Pour un meilleur maintien de la nuque lors des exercices.



Réf.	Longueur	Prix Clubs € TTC
FI4005.	35 cm	18,00

TRICEPS

- Diamètre de 28 mm.
- Livré sans les stop-disks.



Réf.	Longueur	Poids	Prix Clubs € TTC
FI4001.	86 cm	7 kg	87,00

RANGE DISQUES

- Permet de ranger aisément les disques pour haltères de diamètre de 28 mm.



Réf.	Dimensions	Prix Clubs € TTC
FI4003.	76 x 42 x 92 cm	125,00

BARRE DE TRACTION MURALE

- Pour la musculation et les entraînements fonctionnels.
- La barre est complètement recouverte de mousse pour multiplier les possibilités d'exercices. Livrée avec visserie.



Réf.	Prix Clubs € TTC
FI0179.	65,00

PLYOBOX

- En bois.
- Destinée à optimiser le travail de pliométrie et de cross training.
- 3 hauteurs différentes pour s'adapter aux entraînements et aux niveaux des pratiquants.
- Poids maximum : 300 kg.



Réf.	Hauteur	Prix Clubs € TTC
FI133.	50 cm, 60 cm et 75 cm	200,00

GANTS DE BOXE

- En synthétique PU résistant. Rembourrage mousse.
- Élastique de maintien au poignet.
- Unité de vente : La paire.



+ Pouce attaché pour plus de sécurité

Réf.	Taille	Coloris	Prix Clubs € TTC
B0001.	6 oz, 8 oz, 10 oz, 12 oz, 14 oz	● ●	25,00

GANTS DE BOXE AVEC ZONES DE TOUCHÉ

- En PU très résistant. Rembourrage mousse.
- Pouce attaché pour plus de sécurité.
- Élastique de maintien au poignet.
- Unité de vente : La paire.



+ Série pédagogique

+ Zone blanche à l'avant du gant = apprentissage facilité du geste de frappe

Réf.	Taille	Coloris	Prix Clubs € TTC
B0012.	6 oz, 8 oz, 10 oz, 12 oz	● ●	29,50

BANDES DE BOXE

- 60 % coton - 40 % polyester.
- Pour maintenir et protéger les articulations de la main et des poignets.



Réf.	Longueur	Unité de vente	Coloris	Prix Clubs € TTC
B0015.	4 m	La paire	●	9,00

MITAINES DE BOXE

- 80 % polyester - 20 % élasthanne.
- Pour assurer un bon maintien de la main et protéger le gant de la transpiration.
- Taille junior : coloris noir / bleu. Taille senior : coloris noir / rouge.



+ Coloris différents selon la taille

Réf.	Unité de vente	Prix Clubs € TTC
B0016.	La paire	9,50

SPRAY DÉSINFECTANT ET DÉSODORISANT

- Élimine les bactéries et champignons dans les gants, casques, chaussures... tout en conservant sa fonction de désodorisant à effet durable.



Réf.	Contenance	Prix Clubs € TTC
EJ805.	405 ml	15,00

CASQUE DE BOXE INTÉGRAL

- En synthétique PU.



Réf.	Taille	Coloris	Prix Clubs € TTC
B0013.	Junior, senior	● ●	27,00

PATTES D'OURS

- En synthétique PU. Mousse haute densité.
- Maintien par gant cousu.



Réf.	Dimensions	Unité de vente	Prix Clubs € TTC
B0002.	25 x 20 x 5 cm	La paire	33,00

PROTÈGE-DENTS SIMPLE

- Pour limiter l'impact des chocs et réduire les vibrations.

+ Avec une boîte de rangement

+ Conforme à la norme XP S72-427



Réf.	Taille	Coloris	Prix Clubs € TTC
EJ100.	Junior, senior	○ ●	7,00

CASQUE DE BOXE OUVERT

- En synthétique PU.



Réf.	Taille	Coloris	Prix Clubs € TTC
B0014.	Junior, senior	● ●	25,00

PAO

- En synthétique PU. Mousse haute densité.
- Maintien avec velcro et poignée.



Réf.	Dimensions	Unité de vente	Prix Clubs € TTC
B0007.	41 x 21 x 10 cm	L'unité	45,00

FRITES DE COMBAT

- En mousse.



+ Pour l'échauffement et un apprentissage facile des déplacements et des mises à distance



Réf.	Diamètre	Longueur	Unité de vente	Prix Clubs € TTC
B0008.	65 mm	40 cm	La paire	7,00

CERCEAU PLAT 70 CM

- Pour travailler les déplacements et la mise à distance.

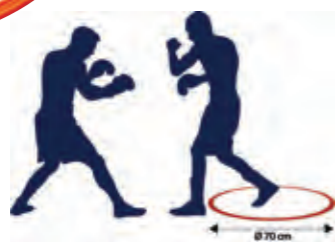
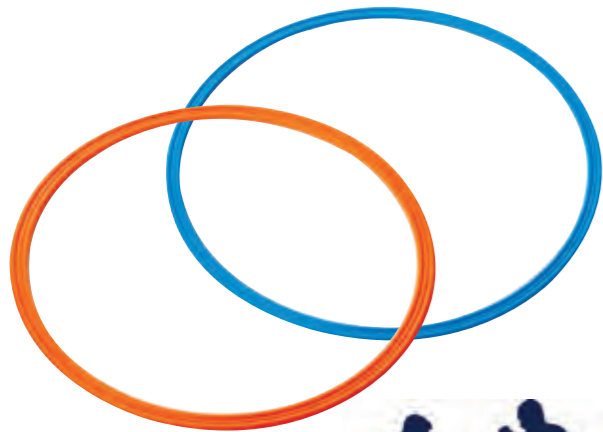

Réf.	Diamètre	Coloris	Prix Clubs € TTC
CP70.	70 cm		4,00

CHASUBLE DE COMBAT

- En polyester.
- Kit composé d'une chasuble rouge avec 6 lanières bleues et d'une chasuble bleue avec 6 lanières rouges.



+ Pour un apprentissage facile des déplacements et des mises à distance

Réf.	Taille	Prix Clubs € TTC
B0011.	Junior	30,00

CORDE À SAUTER VITESSE 2

- En PVC.
- Avec poignées à roulement à billes.



+ Longueur ajustable

Réf.	Longueur	Coloris	Prix Clubs € TTC
FI014.	2,45 m		5,50
FI015.	2,85 m		6,50

SAC DE FRAPPE AVEC NUMÉROS

- En polyester renforcé avec des chaînes de suspension métalliques.
- Jeu de cibles au recto et verso du sac.

+ Série pédagogique

+ Numéros = cibles prioritaires lors des combats



Réf.	Hauteur	Poids	Prix Clubs € TTC
B0020.	90 cm	21 kg	95,00

SUPPORT SAC DE FRAPPE PLAFOND

- En acier renforcé. Charge maximum : 150 kg.



Réf.	Prix Clubs € TTC
B0022.	25,00

SUPPORT MURAL SAC DE FRAPPE

- En acier renforcé, avec 8 points d'accroche.
- Charge maximum : 150 kg.



+ Gain de place : se replie complètement le long du mur



Réf.	Prix Clubs € TTC
B0023.	135,00

VESTE DE JUDO PÉDAGOGIQUE

- 65 % polyester - 35 % coton très résistant.
- Spécialement revue pour l'initiation.
- Tailles : 110, 120, 130, 140, 150, 160, 170, 180 cm.



+ Apprentissage facilité de la prise inversée

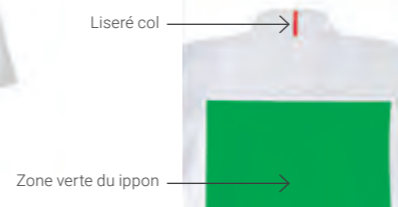

Réf.	Prix Clubs € TTC
JU002.	25,00

CEINTURE DE JUDO 50 M

- 100 % coton.
- Coloris : blanc, blanc / 1 trait jaune, blanc / 2 traits jaunes, blanc / jaune, jaune, jaune / orange, orange, orange / vert, vert, vert / bleu, rouge.



+ 50 m

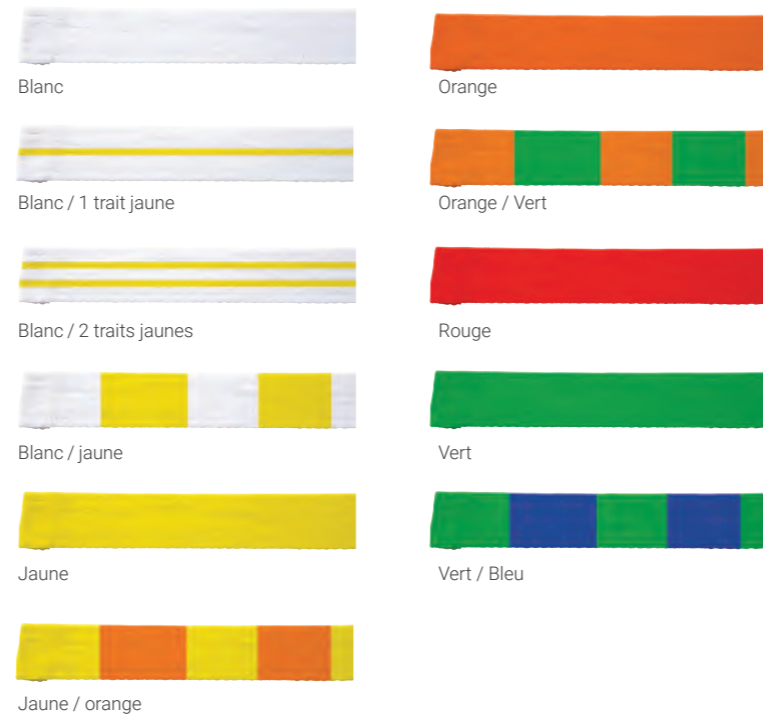

Réf.	Longueur	Prix Clubs € TTC
JU006.	50 m	40,00

CONSEILS DU COACH



LES EXERCICES À PRATIQUER

COMMENT FAIRE BOUGER LES ÉLÈVES AUTREMENT ?

Le renforcement musculaire est idéal pour engager les élèves moins attirés par les sports collectifs.



Diversité : varier les supports permet de travailler toutes les qualités physiques : équilibre, coordination, force et endurance.

Autonomie : permettre à l'élève de gérer son effort et de ressentir ses propres progrès physiques sans la pression de la compétition.

1 LE CARDIO

- Les **steps** permettent de travailler le cardio et la coordination. Les **cordes à sauter vitesse** sont excellentes pour l'échauffement et la coordination.
- La **musique** comme métronome : utiliser le BPM (battements par minute) pour donner le rythme.



2 LE RENFORCEMENT MUSCULAIRE

Le renforcement doux : les **élastibands** offrent une résistance progressive pour le renforcement musculaire sans risque de blessure.

- En binôme, les élèves créent une résistance mutuelle. L'un fait un mouvement de tirage pendant que l'autre stabilise.



3 L'ÉQUILIBRE ET LA POSTURE

L'équilibre & la posture : les **balles gymniques** et les **coussins d'équilibre** sollicitent les muscles profonds et la proprioception, essentiels pour une bonne posture.



4 LA RÉCUPÉRATION

La récupération : les **rouleaux de massage** introduisent les élèves aux techniques d'automassage et de récupération active après l'effort.



TÉMOIN DE RELAIS EN PVC

• Coloris : blanc, bleu, jaune, rouge, vert, violet.



+ Conforme à la norme de l'IAAF

Réf.	Taille	Longueur	Diamètre	Poids	Prix Clubs € TTC
AT018.	Junior	30 cm	33 mm	50 g	2,00
AT011.	Senior	30 cm	38 mm	55 g	2,00

TÉMOIN DE RELAIS EN ALUMINIUM

• Coloris : argent, bleu, noir, or, rouge, vert.



+ Conforme à la norme de l'IAAF

Réf.	Longueur	Diamètre	Poids	Prix Clubs € TTC
AT010.	30 cm	38 mm	70 g	6,50

CLAQUOIR

• En bois. Avec une charnière acier.



Réf.	Prix Clubs € TTC
AT001.	23,00

ÉLASTIQUE DE SAUT

• Coloris : rouge.
• Diamètre : 5 mm.



Réf.	Dimensions	Prix Clubs € TTC
ES25.	25 m	19,90
ES50.	50 m	35,00

CLAQUOIR

• Grand claquoir, avec une partie rouge visible de loin et un claquement puissant.



Réf.	Prix Clubs € TTC
AT006.	60,00

ÉPINGLES À NOURRICE

• Lot de 500 épingles à nourrice, peuvent être utilisées pour accrocher un dossard.



Réf.	Dimension	Unité de vente	Prix Clubs € TTC
AT060.	28 mm	Lot de 500	5,50

DÉCAMÈTRES



2

+ Ruban en fibre de verre

+ Existe en 50 m et 100 m

+ Graduation centimétrique

+ Existe en 20 m et 30 m

Réf.	Longueur	Prix Clubs € TTC
1 DECA2.	20 m	12,00
1 DECA3.	30 m	25,00
2 DECA50.	50 m	30,00
2 DECA100.	100 m	80,00

ODOMÈTRE

NOUVEAU



+ Pour des résultats de mesure précis, grâce à une roue et un compteur

Réf.	Longueur	Prix Clubs € TTC
AT017.	10 000 m	58,00

BANDE GRADUÉE 20 M

• Permet de baliser facilement et de façon précise son aire de saut.
• La taille des chiffres et le code couleur permettent à l'élève d'avoir une connaissance du résultat immédiate.



+ Code couleur pour un repérage facile

+ Rangement pratique

Réf.	Longueur	Prix Clubs € TTC
AT024.	20 m	95,00

LATTE DE PRISE DE MARQUE 2 M

• Permet de travailler la prise de marque pour la construction d'une prise d'élan efficace.
• Les élèves peuvent y repérer facilement leur marque personnelle, identifiable par le code couleur et la graduation.



Réf.	Longueur	Prix Clubs € TTC
AT013.	2 m	25,50

FICHES DE MARQUAGE

• En acier.
• Numérotées de 1 à 12.



Réf.	Modèle	Type de lancer	Unité de vente	Prix Clubs € TTC
1 FMR.	Rond	Court	Le lot de 12	55,00
2 FML.	Rectangulaire	Long	Le lot de 12	60,00

LATTES DE JALONNAGE

• En PVC. Dimensions : 50 x 5 cm.
• Coloris : blanc avec ligne bleue sur l'une des faces.



Réf.	Unité de vente	Prix Clubs € TTC
AT002-10.	Le lot de 10	29,00

HAIE PLASTIQUE

- Recommandée pour l'initiation. Démontable. Tube en PVC.
- Latte en PE d'une longueur de 1 m, éjectable de son support.



Réf.	Hauteur réglable	Prix Clubs € TTC
HAIP2.	De 40 à 60 cm	38,00
HAIP.	De 55 à 95 cm	38,00

LATTE AIMANTÉE

- Adaptée aux haies AT020, AT021 et AT022.



Réf.	Dimensions	Coloris	Prix Clubs € TTC
AT023.	100 x 7 cm	○	31,00

HAIE MÉTALLIQUE RÉVERSIBLE

- Très pratique :** sa forme en L permet d'avoir deux tailles sur le même modèle. Les couleurs servent de repères pour que les élèves reconnaissent facilement la hauteur de franchissement du parcours proposé. Par exemple, le parcours rouge correspond à une hauteur de 70 cm.



- 2 tailles pour une même haie réversible

- 1 couleur = 1 hauteur facilement identifiable

- Latte aimantée = moins d'appréhension

- Retrouvez toutes nos haies clubs page 24

Réf.	Modèle	Hauteur 1	Coloris Hauteur 1	Hauteur 2	Coloris Hauteur 2	Unité de vente	Prix Clubs € TTC
AT020.	Initiation	50 cm	●	60 cm	●	Le lot de 2	180,00
AT021.	Collège	65 cm	●	70 cm	●	Le lot de 2	180,00
AT022.	Lycée	76 cm	●	84 cm	●	Le lot de 2	180,00

HAIE ALUMINIUM

- Faible poids pour un usage facile dans le domaine scolaire.



- Marquage des hauteurs sur la haie
- Pratique à transporter, se replie facilement
- Se redresse automatiquement si le coureur heurte la haie

Réf.	Largeur	Hauteur réglable	Unité de vente	Prix Clubs € TTC
AT050.	76 cm	de 40 à 60 cm - tous les 5 cm	Le lot de 3	140,00
AT051.	84 cm	de 54 à 84 cm - tous les 5 cm	Le lot de 3	170,00

- Très rassurante :** un système d'attache innovant ! La latte est tenue à la structure métallique par deux aimants. La force des aimants est calculée pour que la latte saute vers l'avant sans basculement de la haie lors d'un impact. L'élève a donc moins peur de l'obstacle et s'engage dans son franchissement avec moins d'appréhension.



STARTING BLOCK ENTRAÎNEMENT

- Crémaillère en acier zingué de 64 x 7 cm.
- Blocs recouverts d'un revêtement antidérapant.
- 14 graduations échelonnées tous les 3 cm.
- Fourni avec pointes de fixation au sol.
- Convient aux droitiers comme aux gauchers.

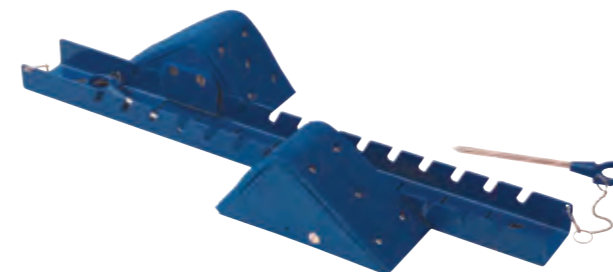

- Revêtement antidérapant

Réf.	Prix Clubs € TTC
STB4.	60,00

STARTING BLOCK TRIPODE

- Composé de 3 blocs recouverts d'un revêtement antidérapant.
- Fourni avec pointes de fixation au sol.
- Facile d'utilisation, sans réglage droitier / gaucher.

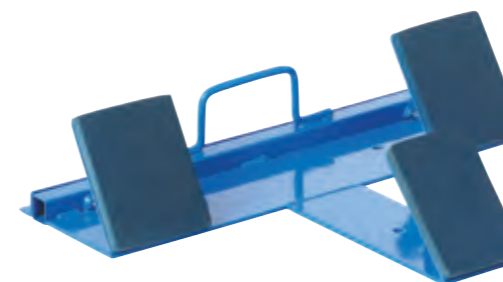

- Revêtement antidérapant

Réf.	Prix Clubs € TTC
AT005.	80,00

CLEF POUR POINTE D'ATHLÉTISME



Réf.	Matière	Unité de vente	Prix Clubs € TTC
PACLEF2.	Acier + PVC	2 pans	9,00

STARTING BLOCK CLUB

- Double crémaillère en acier de 81 x 7,5 cm.
- Blocs recouverts d'un revêtement antidérapant.
- 24 positions échelonnées tous les 2 cm.
- Fourni avec pointes de fixation au sol.

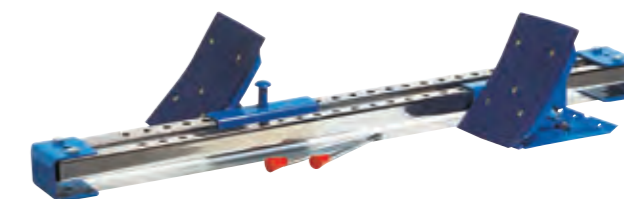

- Revêtement antidérapant

Réf.	Prix Clubs € TTC
STB3.	95,00

POINTE D'ATHLÉTISME

- Vissage 2 pans.



Réf.	Longueur	Unité de vente	Prix Clubs € TTC
PA6/12.	6 mm	Le lot de 12	5,00
PA9/12.	9 mm	Le lot de 12	5,00
PA12/12.	12 mm	Le lot de 12	6,00
PA15/12.	15 mm	Le lot de 12	6,00
PA6/100.	6 mm	Le lot de 100	26,00
PA9/100.	9 mm	Le lot de 100	26,00
PA12/100.	12 mm	Le lot de 100	30,00
PA15/100.	15 mm	Le lot de 100	30,00

POINTE D'ATHLÉTISME AIGUILLE



Réf.	Longueur	Unité de vente	Prix Clubs € TTC
PA17/12.	7 mm	Le lot de 12	6,00
PA19/12.	9 mm	Le lot de 12	7,00
PA17/100.	7 mm	Le lot de 100	30,00
PA19/100.	9 mm	Le lot de 100	32,00

PRIMAIRE

MARTEAU SOUPLE DÉBUTANT

- Cycle Primaire 3.

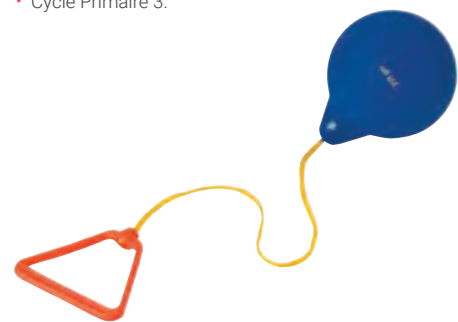

Réf.	Diamètre	Poids	Coloris	Prix Clubs € TTC
PR203.	12 cm	350 g		18,00

POIDS SOUPLE DÉBUTANT

- Cycles Primaire 2 et 3.



Réf.	Diamètre	Poids	Coloris	Prix Clubs € TTC
PR200.	9 cm	200 g		13,00
PR201.	9 cm	600 g		16,00

DISQUE SOUPLE DÉBUTANT

- Cycle Primaire 3.



Réf.	Diamètre	Poids	Coloris	Prix Clubs € TTC
PR202.	15 cm	200 g		12,00

FIN PRIMAIRE / DÉBUT COLLÈGE

DISQUE INITIATION

- En caoutchouc.
- Flèches indiquant le sens de la rotation du disque lors de son lancer.
- Crans sur le côté pour mieux tenir le disque et augmenter ainsi la vitesse et la précision du lancer.



Réf.	Diamètre	Poids	Coloris	Prix Clubs € TTC
AT025.	20 cm	400 g		18,00
AT026.	20 cm	600 g		20,00
AT027.	20 cm	800 g		25,00

BALLE LESTÉE STRIÉE

- Pour l'initiation au lancer de poids à l'extérieur comme à l'intérieur.



Réf.	Diamètre	Poids	Coloris	Prix Clubs € TTC
BL0200.	6,5 cm	200 g		10,00
BL0500.	9,3 cm	500 g		16,00
BL1.	10 cm	1 kg		20,00
BL1.5.	10 cm	1,50 kg		28,00
BL2.	11 cm	2 kg		33,00
BL3.	12 cm	3 kg		38,00
BL4.	12 cm	4 kg		56,00

COLLÈGE / LYCÉE

DISQUE SCOLAIRE

- En caoutchouc densifié.
- Pour l'initiation au lancer de disque.



Réf.	Diamètre	Poids	Coloris	Prix Clubs € TTC
D0600.	15 cm	600 g		8,00
D0800.	16,5 cm	800 g		9,00
D1000.	18,5 cm	1 kg		9,50
D1250.	19 cm	1,25 kg		10,00
D1500.	21 cm	1,50 kg		10,50
D2000.	22,5 cm	2 kg		11,50

POIDS SCOLAIRE EN FONTE

- Coloris différents selon les catégories d'âge.



Réf.	Diamètre	Poids	Coloris	Prix Clubs € TTC
PF2.	8 cm	2 kg		15,00
PF3.	9,4 cm	3 kg		20,00
PF4.	10 cm	4 kg		30,00
PF5.	11 cm	5 kg		35,00
PF6.	11,8 cm	6 kg		40,00
PF7.	12,5 cm	7,26 kg		50,00

MINI VORTEX - VORTEX - VORTEX ULTRA GRIP

- Pour apprendre à lancer.
- Son corps en mousse permet de lancer et réceptionner en toute sécurité.
- Effet sonore durant le vol grâce à ses 3 sifflets.



Réf.	Longueur	Prix Clubs € TTC
1 PR205R.	17 cm	9,00
2 PR204RF.	32 cm	19,00
3 PR206.	38 cm	29,00

JAVELOT MOUSSE DÉBUTANT



Réf.	Longueur	Poids	Prix Clubs € TTC
JAV9307.	90 cm	110 g	12,00

JAVELOT

- En alliage aluminium et pointe acier. Poignée en corde de couleur différente selon les poids.



Réf.	Longueur	Poids	Coloris	Coloris corde	Prix Clubs € TTC
AT300.	181 cm	300 g			90,00
AT400.	192 cm	400 g			105,00
AT500.	206 cm	500 g			110,00
AT600.	223 cm	600 g			120,00
AT700.	233 cm	700 g			130,00
AT800.	262 cm	800 g			140,00

+ Pensez-y ! Sac à javelots réf. S667. Voir page 92.



BONNET DE BAIN

- En polyester.



Réf.	Taille	Coloris	Prix Clubs € TTC
NA013.	Enfants < 6 ans		1,80
NA002.	Unique		1,80

BONNET DE BAIN

- En silicone.



Réf.	Taille	Coloris	Prix Clubs € TTC
NA003.	Unique		4,00

BONNET DE BAIN

- En latex.



Réf.	Taille	Coloris	Prix Clubs € TTC
NA001.	Unique		1,60

LUNETTES DE PISCINE

- Joints et sangles en silicone.
- Verres anti-buée et anti-UV.

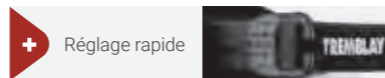

Réf.	Taille	Coloris	Prix Clubs € TTC
NA024.	Enfant	Assortis	9,00
NA004.	Adulte		10,00

FRITE DE PISCINE

- En mousse de polyéthylène.
- Coloris : assortis.

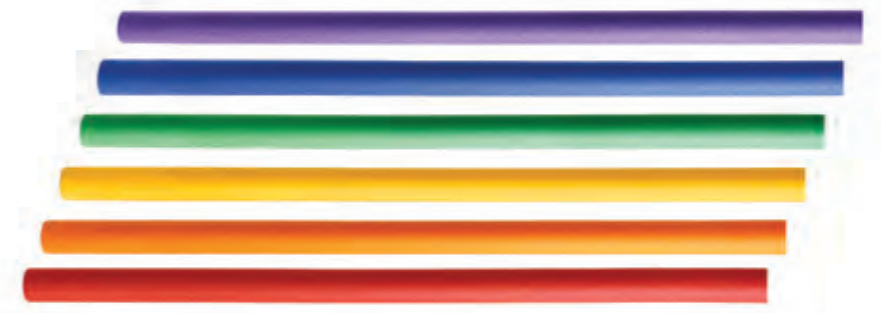

Conforme à la norme EN13138-2

Réf.	Modèle	Diamètre	Longueur	Unité de vente	Prix Clubs € TTC
NA014-6.	Frite de piscine	65 mm	160 cm	Le lot de 6	33,50
NA014X50.	Frite de piscine	65 mm	160 cm	Le lot de 50	250,00

CÔNES NUMÉROTÉS DE 1 À 25

- Cônes pour baliser le bassin de natation tous les mètres de 1 à 25 et permettre d'identifier facilement les distances parcourues lors de différents exercices.



Réf.	Hauteur	Unité de vente	Coloris	Prix Clubs € TTC
EN469.	30 cm	Le lot de 25		100,00

CERCEAU LESTÉ



Réf.	Diamètre	Unité de vente	Coloris	Prix Clubs € TTC
NA019-3.	75 cm	Le lot de 3		27,50

BÂTON LESTÉ

- Bâton lesté et numéroté.
- 4 couleurs différentes.



Réf.	Longueur	Unité de vente	Prix Clubs € TTC
NA009-4.	20 cm	Le lot de 4	10,50

ALGUE LESTÉE

- Ruban lesté à un bout.
- Pour créer un parcours de slalom dans l'eau.



Réf.	Longueur	Unité de vente	Coloris	Prix Clubs € TTC
NA015.	1,40 m	Le lot de 4		19,00

ANNEAU LESTÉ

- Anneau lesté et numéroté.
- 4 couleurs différentes.



Réf.	Diamètre	Unité de vente	Prix Clubs € TTC
NA010-4.	16 cm	Le lot de 4	10,50

Planches et accessoires

PLANCHE DE NATATION

- En mousse.



Conforme à la norme EN13138-2



Réf.	Dimensions	Coloris	Prix Clubs € TTC
NA016.	43 x 28 x 3,5 cm		16,00

CEINTURE DE NATATION 6 - 12 ANS

- En mousse.
- Réglable avec un clip.



Surface antimicrobienne, antibactérienne et antimyosique EN13138-2



Réf.	Dimensions	Prix Clubs € TTC
NA017.	140 x 74 x 50 mm	16,00

PULLBUOY

- Flotteur en mousse.
- Permet le travail des bras.



Réf.	Longueur	Largeur au centre	Prix Clubs € TTC
NA018.	23 cm	3 cm	8,50

PALETTE D'ENTRAÎNEMENT

- En PVC avec élastiques ajustables.



Réf.	Taille	Unité de vente	Coloris	Prix Clubs € TTC
NA011.	Junior / Senior	La paire		1,50

RAQUETTE OUTDOOR INITIATION

- En polyéthylène haute densité.
- Destinée aux joueurs débutants à l'école, dans les centres de loisirs et en collectivités.
- Incassable et résistante à l'eau.



+ Incassable

Réf.	Coloris	Prix Clubs € TTC
TT1012.	●	4,50

RAQUETTE INITIATION

- Surface lisse des 2 côtés de la raquette.
- Destinée aux premiers cycles du collège.

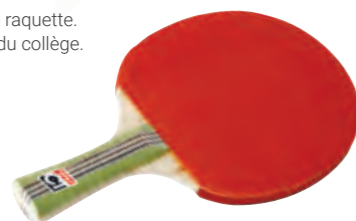

MINI BUDGET

+ Emplacement pour numéroté les raquettes

Réf.	Épaisseur mousse	Prix Clubs € TTC
TT1011.	1,5 mm	5,00

BALLES DE TENNIS DE TABLE MOUSSE

- Idéale pour les débutants, en raison du faible rebond.
- Coloris : assortis.



Réf.	Diamètre	Unité de vente	Prix Clubs € TTC
TT2017-10.	40 mm	Le lot de 10	9,50

BALLE DE TENNIS DE TABLE

- Matière ABS. 40 mm. 2 étoiles.



Réf.	Unité de vente	Coloris	Prix Clubs € TTC
TT3010.	Le blister de 6	●●	2,80
TT3016/BAL.	Le sachet de 90	●●	35,00
TT3016.	Le seau de 90	●●	36,00

RAQUETTE POLYVALENTE

- En PP et TPE. Destinée aux joueurs débutants en collège et lycée.
- Résistante à l'eau et aux chocs.
- Garantit une longue durée de vie, tout en conservant la prise d'effet.



+ Très résistante

Réf.	Coloris	Prix Clubs € TTC
TT1015.	●	9,90

RAQUETTE ENTRAÎNEMENT

- Destinée à un entraînement intensif en collège, lycée et club.
- Bonne restitution de la balle pour l'apprentissage des effets.
- En bois 5 plis. Manche anatomique. Picots envers sur mousse.

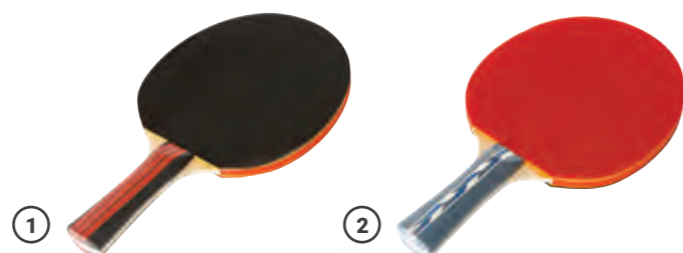

Réf.	Épaisseur mousse	Prix Clubs € TTC
1 TT1001.	1,5 mm	11,00
2 TT1005.	1,8 mm	16,00

SCORER

- Scorer recto / verso pliable.
- Avec 2 jeux de chiffres de 0 à 30 et 2 jeux de chiffres de 0 à 5.

+ Recto / verso



Réf.	Dimensions (scorer plié)	Prix Clubs € TTC
AR029.	44 x 21 cm	33,00

SAC POUR RAQUETTES TENNIS DE TABLE

- Toile nylon et poignées renforcées.
- Permet de contenir jusqu'à 40 raquettes de tennis de table.



Réf.	Dimensions	Coloris	Prix Clubs € TTC
TT2015.	62 x 26 x 17 cm	●	23,00

ZONE CIBLE

- Sert à aménager la table selon les objectifs pédagogiques et constituer des zones cibles.
- Electrostatique, ne s'envole pas, même quand on replie la table.
- Effaçable. Se découpe facilement selon les besoins.
- Ne modifie pas le rebond.
- Livré sans le feutre.

Lot de 2 feutres effaçables réf. EN312-F.
Sac de transport avec chiffon réf. EN31217.



Réf.	Dimensions	Unité de vente	Prix Clubs € TTC
TT7003.	60 x 80 cm	Le lot de 25	40,00

SUPPORT ET SEAU

- Contenant environ 30 balles de tennis de table.
- Livré avec un support spécialement conçu pour s'accrocher à la table, sans gêner le joueur.
- Livré sans les balles.



Réf.	Diamètre supérieur	Hauteur	Prix Clubs € TTC
TT7002.	16,5 cm	15,5 cm	14,00

SUR-FILET DE TENNIS DE TABLE

- Composé de 2 poteaux renforcés de 50 cm munis d'attaches en velcro et d'un système comprenant une cordelette et 2 crochets.

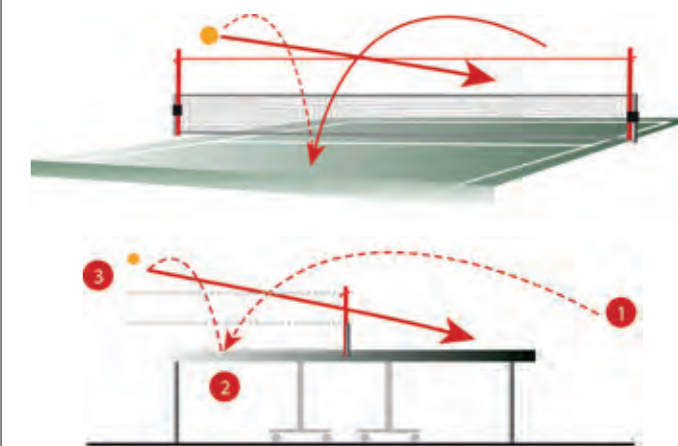

EXCLUSIVITÉ

+ S'adapte à tout type de poteaux

Réf.	Prix Clubs € TTC
TT7000.	22,00

POTEAUX + FILET CLIP

- Montage facile grâce au système de clip.
- Poteau en acier.
- Filet en nylon.
- Clip en métal d'un écartement maximum de 3 cm.



Réf.	Prix Clubs € TTC
TT7001.	26,00

RAQUETTE

- En acier / aluminium.
- Grip PU de qualité pour une prise en main facile.
- Qualité du cordage multi-brins adaptée pour assurer une excellente durée de vie tout en garantissant la meilleure efficacité de la frappe.



+ Tube renforcé pour plus de solidité



+ Emplacement pour numéroter la raquette



+ 12 mm



SANS T

Réf.	Longueur	Poids	Niveau	Épaisseur de la tige	Prix Clubs € TTC
1 BAD301.	53 cm	95 g	Primaire	7,5 mm	13,00
2 BAD302.	61 cm	100 g	Primaire et collège. Usage intensif	7,5 mm	13,00
3 BAD303.	66 cm	105 g	Collège. Usage intensif	7,5 mm	13,00
4 BAD304.	66 cm	95 g	Lycée. Usage intensif	7 mm. Sans T.	16,00

VOLANT

- Jupe nylon.



Réf.	Base	Unité de vente	Coloris	Prix Clubs € TTC
BAD510.	Synthétique HD	Le lot de 6	○ ●	9,00
BAD511.	Liège	Le lot de 6	Le lot de 6	12,00

SAC POUR RAQUETTES

- Toile nylon et poignées renforcées.
- Permet de contenir jusqu'à 40 raquettes de badminton.



Réf.	Dimensions	Coloris	Prix Clubs € TTC
BAD800.	70 x 46 x 28 cm	●	39,00

CHARIOT POUR RAQUETTES

- Équipé de 4 roues multidirectionnelles.
- Permet de ranger jusqu'à 72 raquettes de badminton et plus de 100 volants.



Réf.	Dimensions hors tout	Prix Clubs € TTC
RANG008.	90 x 88 x 57 cm	220,00

SUR-FILET DE BADMINTON

- Composé de 2 poteaux renforcés de 1,60 m munis d'attaches velcro et d'un système comprenant une cordelette et 2 crochets.
- Grip antidérapant pour éviter tout glissement au niveau du poteau.

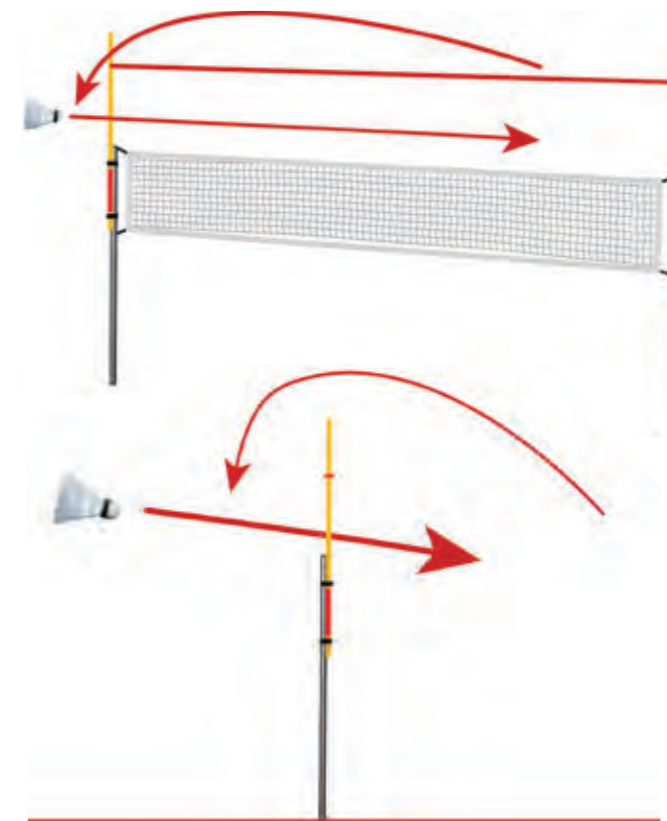

+ S'adapte à tout type de poteaux

EXCLUSIVITÉ



Réf.	Prix Clubs € TTC
BAD700.	52,00

AFFICHAGE TERRAIN

- Fiche effaçable recto-verso.
- Permet de numéroter à sa convenance les terrains.
- Dimensions : 25 x 20 cm.



Réf.	Unité de vente	Prix Clubs € TTC
BAD801-3.	Le lot de 3	20,00

SETS D'INITIATION MINI-BADMINTON

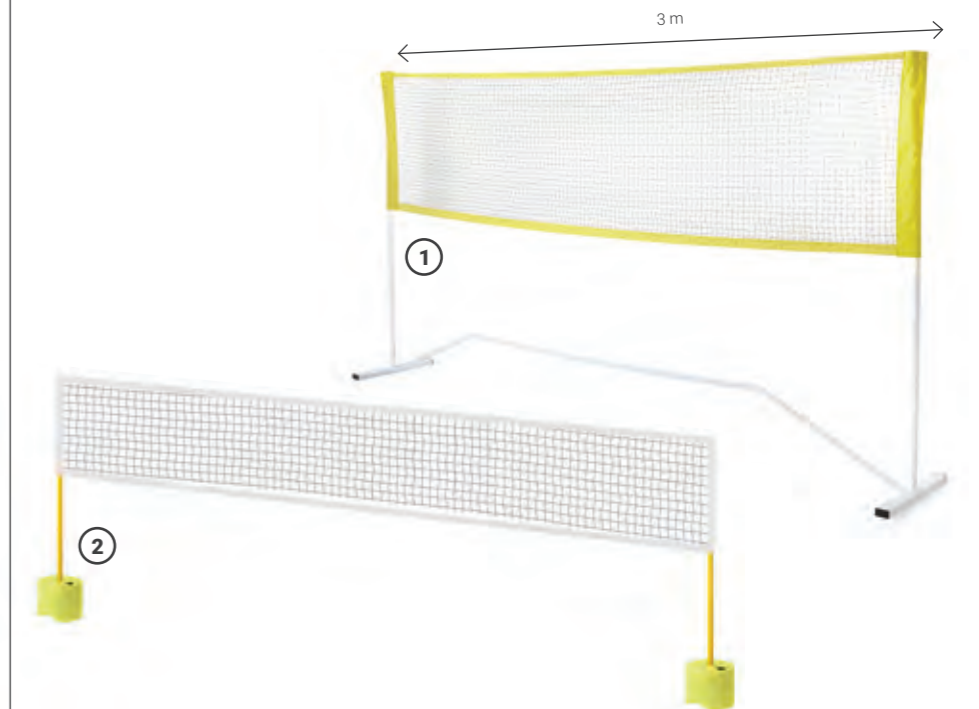

Réf.	Modèle	Hauteur	Dimensions filets	Prix Clubs € TTC
1 BAD601.	Set d'initiation mini-badminton	1,55 m	3 m x 70 cm	105,00
2 FT99.	Kit scolaire badminton	De 0,90 m à 1,60 m	3 m x 70 cm	135,00



RÈGLES ET MATÉRIEL DU PICKLEBALL

QU'EST-CE QUE LE PICKLEBALL ?

- Le pickleball se joue en simple et en double et est adapté à tous les âges.
- Le terrain mesure 6,10 m de large par 13,41 m de long.

1 LES RÈGLES

Les points

- Le décompte des points se fait de 1 en 1.
- Les matchs se jouent généralement en 1 set de 11 points ou 1 set de 15 points avec 2 points d'écart.

Le service

- Se fait derrière la ligne de fond et doit atterrir dans la zone de service opposée.
- En double : la "double chance" permet à 2 joueurs d'une équipe de servir avant de rendre le service.

La règle des deux rebonds

- Après le service, la balle doit rebondir une fois de chaque côté du terrain avant que les joueurs ne puissent la frapper de volée.

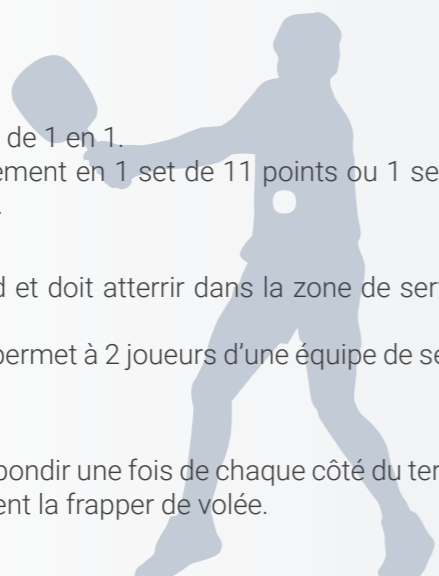

2 LE TERRAIN

La surface

- Les matériaux préconisés = résine et béton poreux.

L'implantation

- La spécificité du terrain de pickleball est la **zone de non volée qui mesure 2,13 m**. Elle se trouve de part et d'autre du filet.

3 LE MATÉRIEL

• Raquette

En composite ou en fibre de verre.
Très légère : 240 g en moyenne.
Dimensions : 40 cm de haut et 20 cm de large.



• Balle

Un peu + grande qu'une balle de tennis.
En plastique dur, creuse et perforée de trous.
Balles OUTDOOR = 40 trous.
Balles INDOOR = 26 trous.



• Filet

Largeur = 6,70 m.
Hauteur = 86 cm (au centre) et = 91 cm (au niveau des poteaux).



SET DE PICKLEBALL

- Set complet de pickleball comprenant : un filet de 6 m, 4 raquettes, 6 balles et une housse de rangement.
- Kit adapté à la pratique du pickleball.

NOUVEAU

+ Rangement et transport faciles



Réf.	Modèle	Unité de vente	Coloris	Prix Clubs € TTC
PB001.	Set complet de pickleball	Le set		125,00
PB001-BA.	Lot de 6 balles D7.2 OUTDOOR	Lot de 6 balles	●	6,00

RAQUETTE DE PICKLEBALL

- En bois



Réf.	Unité de vente	Prix Clubs € TTC
PB001-R.	L'unité	9,90

BALLES DE PICKLEBALL INDOOR

- Lot de 6 balles spécial intérieur



NOUVEAU

Réf.	Unité de vente	Coloris	Prix Clubs € TTC
PB001-BA-I.	Lot de 6 balles	●	6,00

SET DE PICKLEBALL AVEC MARQUAGE INCLUS

- Set complet de pickleball comprenant : un filet de 6 m, 4 raquettes, 6 balles, une housse de rangement, avec marquages au sol (4 marquages L et 8 marquages T).
- Kit adapté à la pratique du pickleball.

NOUVEAU



Réf.	Modèle	Unité de vente	Coloris	Prix Clubs € TTC
PB002.	Set de pickleball avec marquages inclus (4 marquages L + 8 marquages T)	Le set		155,00

RAQUETTE DE PICKLEBALL

- En fibre de verre.

NOUVEAU



Réf.	Prix Clubs € TTC
PB003.	25,00

HOUSSE POUR RAQUETTE DE PICKLEBALL

- Housse en polyester.
- Adaptée à la raquette PB003.

NOUVEAU



Réf.	Prix Clubs € TTC
PB003-H.	7,50

MARQUAGE EN PVC

- Formes de marquage adaptées à la délimitation d'un terrain de pickleball.



+ Matière anti-glisse

Réf.	Modèle	Dimensions	Unité de vente	Coloris	Prix Clubs € TTC
GY26.	Marquage T	27 x 27 cm	L'unité	●	2,60
GY19.	Marquage L	27 x 7 cm	L'unité	●	2,50

Accessoires pétanque

SAC À BOULES - PÉTANQUE

- En toile nylon renforcée 600D.
- Poche sous le sac avec mousse HD incluse.
- Peut contenir 3 boules de pétanque et 2 cochonnets.



Réf.	Dimensions	Contenance	Coloris	Prix Clubs € TTC
S2000.	25 x 16 x 30 cm	12 litres	●●●●	24,00

CERCLE DE PÉTANQUE

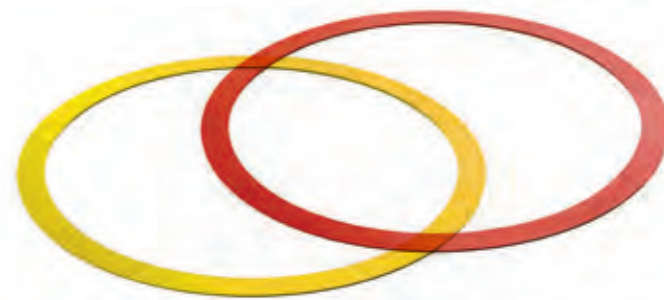

+ Conforme aux prescriptions.

Réf.	Diamètre intérieur	Unité de vente	Coloris	Prix Clubs € TTC
CS48-6.	50 cm	Le lot de 6	●●	27,00

21 PÉTANQUE

BATTE



Réf.	Longueur	Descriptif	Utilisation	Prix Clubs € TTC
1 BS099.	61 cm	Mousse	Initiation primaire cycles 2 et 3	20,00
2 BS100.	28"	Bois dur et résistant	Entraînement	25,50
2 BS102.	32"	Bois dur et résistant	Entraînement	29,50

BALLE



+ Très souple

Réf.	Circonférence	Matière	Cœur	Prix Clubs € TTC
1 BS116.	20 cm	Mousse recouverte de PVC	Mousse	4,50
2 BS106.	9 cm	Caoutchouc souple	Éponge	5,00
2 BS107.	12 cm	Caoutchouc souple	Éponge	12,00
3 BS110.	9 cm	Synthétique	Mousse	8,50
3 BS111.	12 cm	Synthétique	Mousse	20,00
4 BS108.	9 cm	Synthétique	Liège	9,00

GANT

- En cuir synthétique.



+ Conforme à la norme EPI

Réf.	Main	Pour	Prix Clubs € TTC
BS112D.	Droite	Gaucher	45,00
BS112G.	Gauche	Droitier	45,00

BATTING TEE

- En caoutchouc avec tube réglable en hauteur.
- Livré sans balle.



Réf.	Hauteur	Prix Clubs € TTC
BS114.	88 cm	55,00

BASE

- En caoutchouc.
- Comprend trois champs de base, un « home » base et une base de lanceur.



Réf.	Unité de vente	Prix Clubs € TTC
BS115.	Le lot de 5	35,00

PALET STREET HOCKEY

• En vinyl souple.



Réf.	Diamètre	Coloris	Prix Clubs € TTC
STH003.	76 mm		3,00

BALLE STREET HOCKEY

• En vinyl souple.



Réf.	Diamètre	Coloris	Prix Clubs € TTC
STH002.	70 mm		2,90

Unihockey

BALLE UNIHOCKEY

• En PE.



Réf.	Diamètre	Coloris	Prix Clubs € TTC
UN100.	70 mm		1,50

Sur gazon

BALLE HOCKEY SUR GAZON

• En PVC.



Réf.	Diamètre	Coloris	Prix Clubs € TTC
CRHB.	70 mm		9,00

CROSSE STREET HOCKEY

• En PVC avec tête amovible.

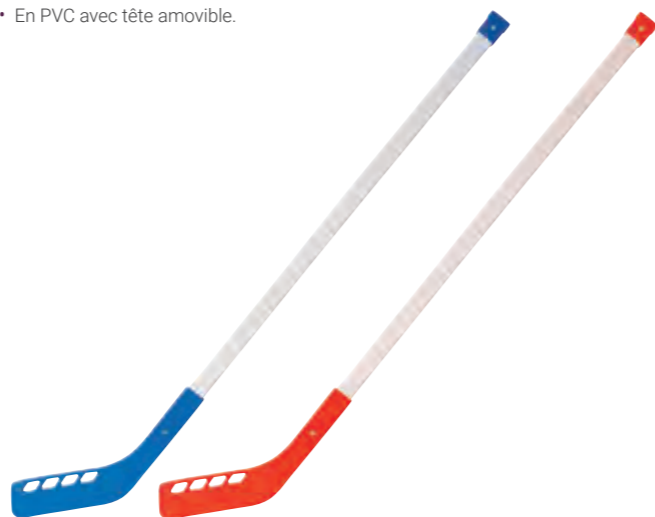

Réf.	Catégorie	Taille	Coloris	Prix Clubs € TTC
STH001.	Initiation	80 cm		7,50
STH004.	Junior	100 cm		8,00

CROSSE UNIHOCKEY

• En PVC.

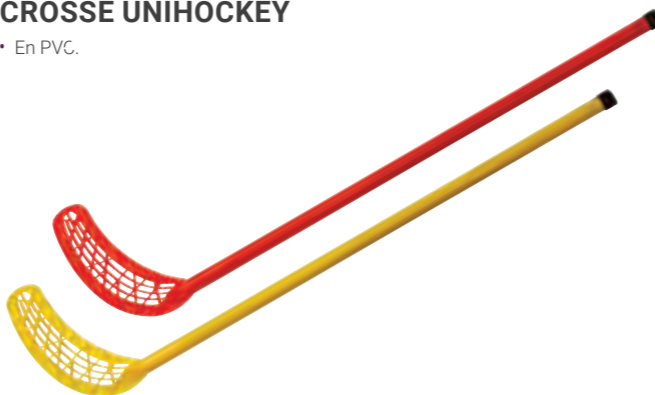

Réf.	Taille	Coloris	Prix Clubs € TTC
UN85.	85 cm		13,00

CROSSE HOCKEY SUR GAZON

• En bois. Grip antidérapant.



Réf.	Taille	Prix Clubs € TTC
CRH766.	76 cm	30,00
CRH916.	91 cm	32,00

BOUSSOLE SIMPLE

• Capsule rotative 360°, graduée tous les 5°.
• Livrée avec un cordon.



MINI BUDGET

Réf.	Diamètre	Prix Clubs € TTC
OR112.	48 mm	4,00

BOUSSOLE INITIATION

• Pour l'initiation et l'entraînement à l'école et en collectivités.
• Capsule rotative 360° graduée tous les 2°.
• Échelle 1 / 10 000 - 1 / 15 000 - 1 / 25 000.
• Avec repères lumineux sur l'aiguille et la flèche.
• Livrée avec un cordon.



Réf.	Dimensions	Prix Clubs € TTC
OR103.	90 x 55 mm	7,00

BOUSSOLE SCOLAIRE

• Pour l'initiation en milieu scolaire et collectivités.
• Capsule rotative 360° graduée tous les 2°.
• Échelle 1 / 10 000.
• Livrée avec un cordon.



Réf.	Dimensions	Prix Clubs € TTC
OR116.	90 x 64 mm	9,00

MALLETTE BOUSSOLES

• En nylon avec renfort latéral en mousse.
• Composée de 24 boussoles OR103.



Réf.	Prix Clubs € TTC
OR108.	190,00

BOUSSOLE AU DOIGT

• Pour une meilleure prise en main, pour les gauchers comme pour les droitiers.
• Adaptée à tous les niveaux.
• Capsule rotative 360° graduée tous les 2,5°.



+ Aiguille très stable

Réf.	Modèle	Diamètre	Prix Clubs € TTC
OR126.	Pouce droit, pouce gauche	45 mm	23,00

BOUSSOLE GRANDE LOUPE

• Pour niveau confirmé.
• Capsule rotative 360° graduée tous les 2°.
• Échelle 1 / 10 000 - 1 / 25 000 - 1 / 50 000.
• Avec repères lumineux sur l'aiguille et les points cardinaux.
• Loupe, triangle de départ et cercle pour le marquage des repères.
• Livrée avec un cordon.



Réf.	Dimensions	Prix Clubs € TTC
OR113.	128 x 60 mm	10,00

MALLETTE COURSE D'ORIENTATION

• Composée de 10 balises 15 x 15 cm, 10 boussoles OR103, 10 pinces avec cordon série A, 10 cartons de contrôle, 1 sifflet plastique et 1 cordon.



Réf.	Prix Clubs € TTC
OR100.	160,00

BALISE DE CONTRÔLE

- Pour la course d'orientation.



Réf.	Dimensions	Prix Clubs € TTC
OR101.	15 x 15 cm	6,00
OR102.	30 x 30 cm	8,00

PIQUET D'ORIENTATION

- Composé d'un jalon de 1 m et d'un crochet pour maintenir la balise.
- Balise non comprise.

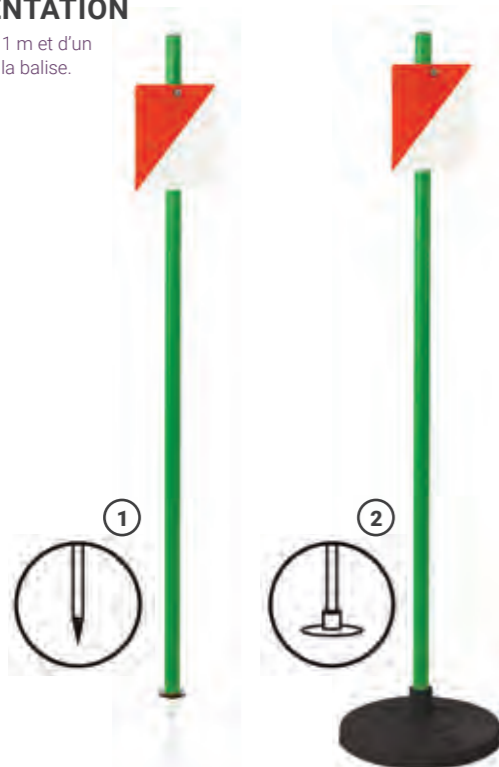

Réf.	Modèle	Unité de vente	Prix Clubs € TTC
1 OR120.	Avec pointe acier à planter dans le sol	L'unité	9,00
2 OR121.	Avec un socle pour les terrains synthétiques ou durs	L'unité	15,50
3 OR127.	Avec pointe acier à planter dans le sol	L'unité	9,00
4 OR128.	Avec un socle pour les terrains synthétiques ou durs	L'unité	25,00

BALISE SCOLAIRE INDÉCHIRABLE

- Pour l'apprentissage de la course d'orientation.
- Différentes couleurs permettant d'aménager plusieurs parcours dans un même espace. Possibilité de rajouter des codes au stylo permanent.
- Livré sans l'accroche.



Réf.	Dimensions	Coloris	Unité de vente	Prix Clubs € TTC
OR122.	15 x 15 cm		Le lot de 10	33,00

ACCROCHE BALISE

- Système extensible jusqu'à 1 m, muni d'un anneau et d'un crochet qui permet d'installer très rapidement les balises sur différents supports : poteaux, arbres...

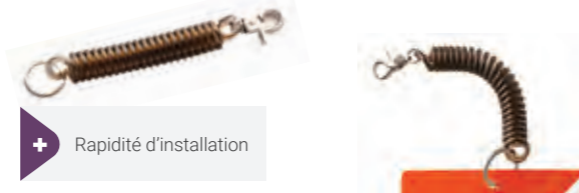

+ Rapidité d'installation

Réf.	Unité de vente	Prix Clubs € TTC
OR124.	L'unité	7,50

PINCE DE CONTRÔLE

- Pour le marquage au contrôle de la course d'orientation.
- Avec numérotation.



A9

+ Numérotation sur la pince

+ 1 couleur par série

Réf.	Série	Coloris	Unité de vente	Prix Clubs € TTC
OR105-10.	A		Le lot de 10	14,00
OR106-10.	B		Le lot de 10	14,00
OR107-10.	C		Le lot de 10	14,00
OR119-10.	D		Le lot de 10	14,00

PORTE-CARTE

- Étanche et transparent.



Réf.	Dimensions	Prix Clubs € TTC
OR110.	30 x 28 cm	9,00

CARTON DE CONTRÔLE

- Pour la course d'orientation.

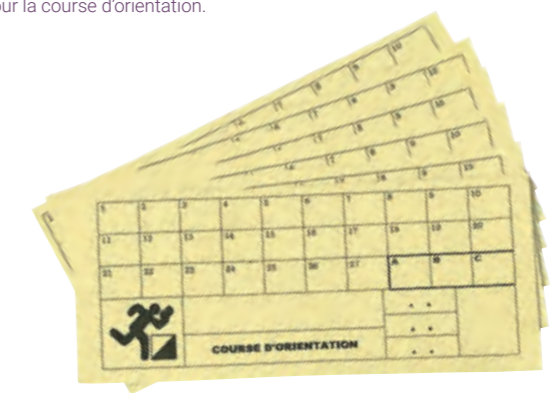

MINI BUDGET



Réf.	Dimensions	Unité de vente	Prix Clubs € TTC
OR104-100.	21 x 10 cm	Le lot de 100	15,00

CARTON DE CONTRÔLE INDÉCHIRABLE

- Pour la course d'orientation.

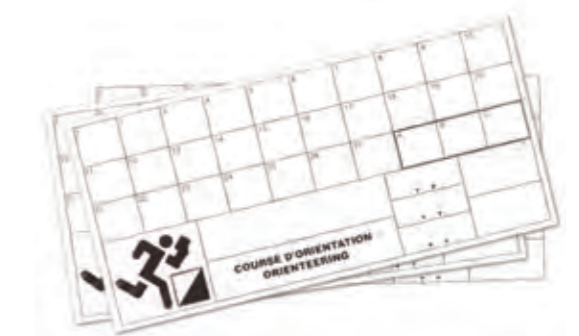

+ Indéchirable



Réf.	Dimensions	Unité de vente	Prix Clubs € TTC
OR111-100.	21 x 10 cm	Le lot de 100	25,00

RUBAN DE DÉLIMITATION



Réf.	Longueur	Largeur	Coloris	Prix Clubs € TTC
ENT500.	500 m	5 cm		18,00

MAGNÉSIE EN PAINS



Réf.	Modèle	Poids	Unité de vente	Prix Clubs € TTC
ESC001.	Pain	8 x 56 g	Le lot de 8	20,00

NŒUD SONNETTE

- Permet de vérifier si le grimpeur est aidé lors de son ascension (le système se détache).
- Partie arrondie et pleine pour limiter le "mou" donné à la corde.
- Facile à installer. Adapté aux cordes de 10 mm.
- Coloris : assortis.



Réf.	Longueur	Hauteur au centre	Unité de vente	Prix Clubs € TTC
ESC007-5.	50 mm	34 mm	Le lot de 5	24,00

HANDICAP MAIN COLLÈGE

- Destiné à apprendre à privilégier la poussée des jambes plutôt que la force des bras, ainsi qu'à mieux travailler les placements.
- En mousse pour éviter tout danger en cas de chute.



Réf.	Catégorie	Matière	Diamètre	Unité de vente	Prix Clubs € TTC
ESC005.	Collège	Mousse + PVC	70 mm	Le lot de 2	18,00

HANDICAP MAIN

- Destiné à apprendre à privilégier la poussée des jambes plutôt que la force des bras, ainsi qu'à mieux travailler les placements.
- En mousse pour éviter tout danger en cas de chute.



Réf.	Catégorie	Matière	Diamètre	Unité de vente	Prix Clubs € TTC
ESC004.	Débutant	Mousse	40 mm	Le lot de 2	3,50

HANDICAP MAIN LYCÉE

- Destiné à apprendre à privilégier la poussée des jambes plutôt que la force des bras, ainsi qu'à mieux travailler les placements.
- En mousse pour éviter tout danger en cas de chute.



Réf.	Catégorie	Matière	Diamètre	Unité de vente	Prix Clubs € TTC
ESC006.	Lycée	Mousse + PVC	90 mm	Le lot de 2	20,00

PERMIS DE GRIMPE

- À accrocher à l'arrière du baudrier.
- Permet à l'enseignant de visualiser si tous les grimpeurs ont été contrôlés.
- Coloris : bleu.



Réf.	Dimensions	Unité de vente	Prix Clubs € TTC
ESC012-10.	8 x 10,5 cm	Le lot de 10	35,00

SPRAY DÉSINFECTANT ET DÉSODORISANT

- Élimine les bactéries et champignons dans les gants, casques, chaussures..., tout en conservant sa fonction de désodorisant à effet durable.



Réf.	Contenance	Prix Clubs € TTC
EJ805.	405 ml	15,00

ARMOIRE DE RANGEMENT POUR L'ESCALADE

- Équipée de 4 roues multidirectionnelles et d'un cadenas.
- Charge maximum : 100 kg.
- Supports pour les chaussons ou cordes d'escalade non inclus.

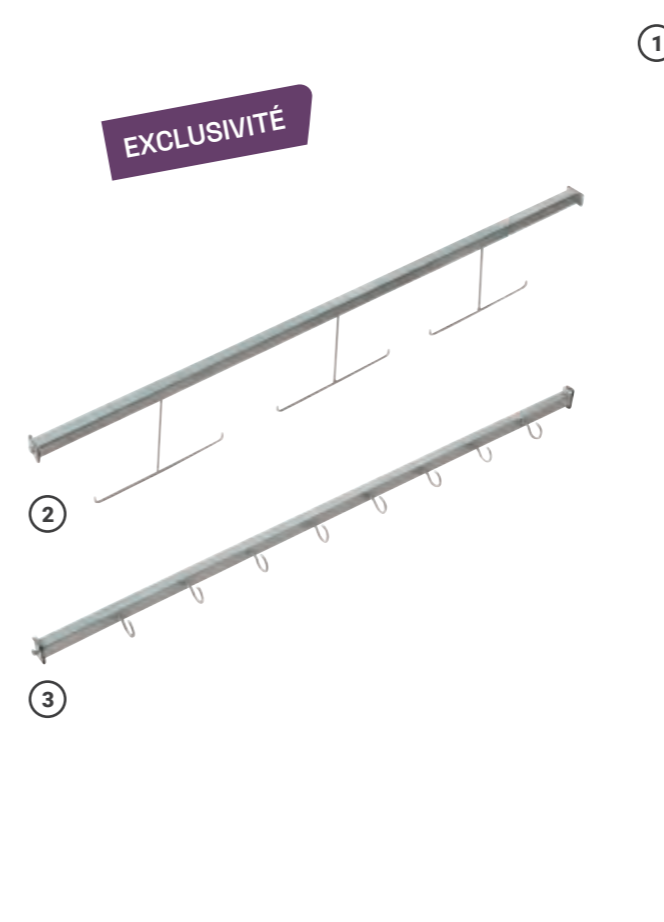

Réf.	Modèle	Unité de vente	Prix Clubs € TTC
1 RANG6.	200 x 120 x 55 cm (avec roues)	L'unité	1 000,00
2 RANG6-ESC011.	Barre pour 6 cordes d'escalade	Le lot de 2	90,00
3 RANG6-ESC009.	Barre pour 8 chaussons d'escalade	Le lot de 2	90,00

MASSUE

- En polypropylène.
- Unité de vente : La paire.



Réf.	Modèle	Longueur	Poids	Coloris	Prix Clubs € TTC
GY02.	Junior	36 cm	90 g	○ ● ● ● ● ●	9,00

CERCEAU ROND

- En PEHD. 4 diamètres.



Réf.	Diamètre	Coloris	Prix Clubs € TTC
CE50.	50 cm	○ ● ● ● ● ●	3,00
CE65.	65 cm	○ ● ● ● ● ●	3,80
CE75.	75 cm	○ ● ● ● ● ●	4,50
CE85.	85 cm	○ ● ● ● ● ●	5,00

ACROBATIC 4 ROUES

- Idéal pour acquérir les premières notions d'équilibre.
- Poids maximum : 75 kg.



Réf.	Prix Clubs € TTC
JO012.	50,00

ROLLER D'ÉQUILIBRE

- Pour les premiers apprentissages de l'équilibre.
- Destiné aux enfants de 7 ans et plus.
- Poids maximum : 100 kg.



GARANTIE 2 ANS



Réf.	Longueur	Prix Clubs € TTC
JO040.	34 cm	155,00

Rubans et balles

RUBAN DE GYMNASTIQUE 4 M

- En nylon satiné.
- Bâton plastique de 50 cm avec tourillon.



Réf.	Dimensions	Coloris	Prix Clubs € TTC
GY04.	4 m x 5 cm	○ ● ● ● ● ●	11,00

RUBAN DE GYMNASTIQUE 6 M

- En nylon satiné.
- Bâton en fibre de verre de 56 cm avec tourillon.
- Bâton seul réf. GY06 / B.



Réf.	Dimensions	Coloris	Prix Clubs € TTC
GY06MULTI.	6 m x 5 cm	Multicolore arc-en-ciel ou panaché	14,50

BALLE GR

- En PVC.



+ Approuvé par la FIG

Réf.	Diamètre	Poids	Coloris	Prix Clubs € TTC
GRS160.	160 mm	320 g	○ ● ● ● ● ●	12,00

CORDE À SAUTER

- En polypropylène.



Réf.	Longueur	Poids	Coloris	Prix Clubs € TTC
GY05.	2 m	80 g	● ● ● ● ●	2,50
GY01.	3 m	120 g	● ● ● ● ●	3,50

ROLLA BOLLA JUNIOR

- Pour l'initiation à l'équilibre.
- Poids maximum : 80 kg.



Réf.	Diamètre	Coloris base	Prix Clubs € TTC
JO045.	90 mm	○	50,00

ROLLA BOLLA

- Pour l'initiation à l'équilibre.
- Poids maximum : 80 kg.



Réf.	Diamètre	Coloris base	Prix Clubs € TTC
JO014.	130 mm	●	55,00

SUPPORT / CHEMIN DE CORDE

- Pour les débutants.
- Permet de stabiliser la boule d'équilibre en plaçant la corde en cercle, comme support.
- 2 cordes peuvent être utilisées comme rail pour l'apprentissage des déplacements.



Réf.	Diamètre	Longueur
JO120.	32 mm	2 m



Réf.	Diamètre	Longueur	Unité de vente	Prix Clubs € TTC
			L'unité	28,00

FOULARD

- En nylon.
- Lot composé d'un foulard par couleur.



Réf.	Dimensions	Unité de vente	Coloris	Prix Clubs € TTC
JO010.	40 x 40 cm	Le lot de 3		4,50
JO006.	65 x 65 cm	Le lot de 3		7,50

FOULARD LESTÉ

- En nylon.
- Permet de créer un atelier intermédiaire entre les foulards qui ont une rotation lente et les balles à jongler dont la vitesse de rotation est rapide.
- Coloris : assortis.



Réf.	Diamètre	Unité de vente	Prix Clubs € TTC
JO037.	46 cm	Le lot de 3	9,50

BALLE À GRAINS

- Pour les débutants.
- Coloris : assortis.



MINI BUDGET

Réf.	Diamètre	Poids	Unité de vente	Prix Clubs € TTC
JO036.	62 mm	80 g	Le lot de 3	5,00

BALLE À GRAINS SOUPLE

- De qualité supérieure.
- Très souple.
- Coloris : assortis.



Réf.	Diamètre	Poids	Unité de vente	Prix Clubs € TTC
JO030.	55 mm	70 g	Le lot de 3	9,00
JO031.	65 mm	105 g	Le lot de 3	10,00

BALLE PVC

- Balle creuse, idéale pour sa solidité.
- Unité de vente : Le lot de 3.

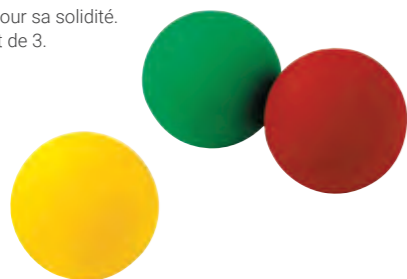

Réf.	Diamètre	Poids	Coloris	Prix Clubs € TTC
JO013.	68 mm	65 g		9,00

BALLE À GRAINS REMPLISSABLE

- En PVC souple.



Réf.	Diamètre	Poids	Coloris	Unité de vente	Prix Clubs € TTC
JO038.	68 mm	90 g		L'unité	6,00

ANNEAU DE JONGLAGE

- Tranche arrondie. Idéal pour l'initiation.
- Lot composé d'un anneau par couleur.



Réf.	Diamètre	Unité de vente	Coloris	Prix Clubs € TTC
JO004-3.	24 cm	Le lot de 3		6,00
JO005-3.	32 cm	Le lot de 3		7,50

BALLE DE SCÈNE

- En PVC.
- Unité de vente : L'unité.



Réf.	Diamètre	Poids	Coloris	Prix Clubs € TTC
JO022.	70 mm	100 g		5,00

ASSIETTE DE JONGLERIE

- Livrée avec un bâton.
- Coloris : bleu, jaune, rouge.
- Bâton PVC seul réf. JO035 / B, bâton bois seul réf. JO055 / B.



Réf.	Diamètre	Bâton	Poids	Unité de vente	Prix Clubs € TTC
JO035.	24 cm	PVC - 50 cm	125 g	L'unité	4,00
JO055.	24 cm	Bois - 60 cm	120 g	L'unité	4,00

MASSUE D'ENTRAÎNEMENT

- Idéale pour l'entraînement.



Réf.	Longueur	Poids	Unité de vente	Coloris	Prix Clubs € TTC
JO042.	50 cm	180 g	L'unité		7,50

DIABOLO

- En PVC souple avec un axe en acier pour une grande durabilité.
- Livré avec 2 baguettes en bois.
- Coloris : bleu, jaune, orange, vert.



Réf.	Diamètre	Longueur	Poids	Prix Clubs € TTC
JO024.	10 cm	11 cm	160 g	18,00
JO025.	11,5 cm	12,5 cm	225 g	25,00

BÂTON DU DIABLO INITIATION

- Recouvert de mousse. Avec des franges.
- Livré avec 2 baguettes en bois recouvertes de silicone.

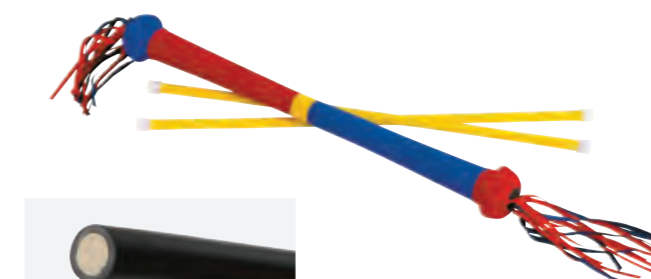

+ Bois + silicone pour une meilleure adhérence

Réf.	Longueur	Poids	Coloris	Prix Clubs € TTC
JO009.	60 cm	150 g		26,00

BÂTON DU DIABLO COLLÈGE

- Recouvert de mousse aux extrémités.
- Livré avec 2 baguettes en bois recouvertes de silicone.



+ Bois + silicone pour une meilleure adhérence

Réf.	Longueur	Poids	Coloris	Prix Clubs € TTC
JO108.	67 cm	225 g		40,00

PANNEAU DE SIGNALISATION ROUTIÈRE

- Ensemble comprenant panneau + jalon + socle (jaune).
- Hauteur 1 m. Plot lestable.

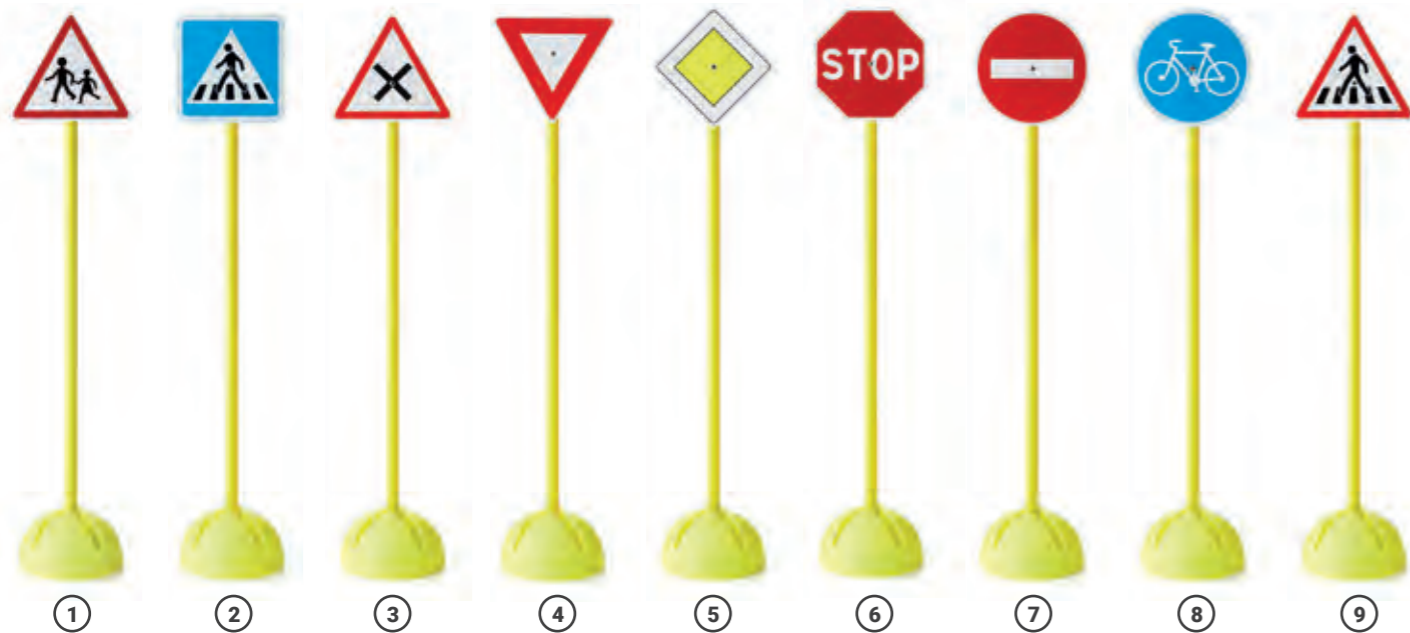

Type de panneau	Réf.	Base	Prix Clubs € TTC
1 Endroit fréquenté par des enfants	PR150.	●	17,50
	PR550.	●	20,00
2 Passage pour piétons	PR151.	●	17,50
	PR551.	●	20,00
3 Intersection avec priorité à droite	PR152.	●	17,50
	PR552.	●	20,00
4 Cédez le passage à l'intersection	PR153.	●	17,50
	PR553.	●	20,00
5 Indication du caractère prioritaire de la route	PR154.	●	17,50
	PR554.	●	20,00
6 Arrêt à l'intersection	PR155.	●	17,50
	PR555.	●	20,00
7 Sens interdit	PR156.	●	17,50
	PR556.	●	20,00
8 Piste ou bande obligatoire pour les cycles	PR157.	●	17,50
	PR557.	●	20,00
9 Indication de passage pour piétons	PR158.	●	17,50
	PR558.	●	20,00
10 Interdit aux vélos	PR170.	●	17,50
	PR559.	●	20,00
11 Interdiction de tourner à gauche	PR171.	●	17,50
	PR560.	●	20,00
12 Interdiction de tourner à droite	PR172.	●	17,50
	PR561.	●	20,00
13 Signalisation double sens vélo	PR173.	●	17,50
	PR562.	●	20,00
14 Obligation de tourner à droite	PR174.	●	17,50
	PR563.	●	20,00
15 Priorité	PR175.	●	17,50
	PR564.	●	20,00
16 Rond-point	PR176.	●	17,50
	PR565.	●	20,00
17 Intersection	PR177.	●	17,50
	PR566.	●	20,00

Base jaune = socle lestable
Base noire = socle lesté EN307

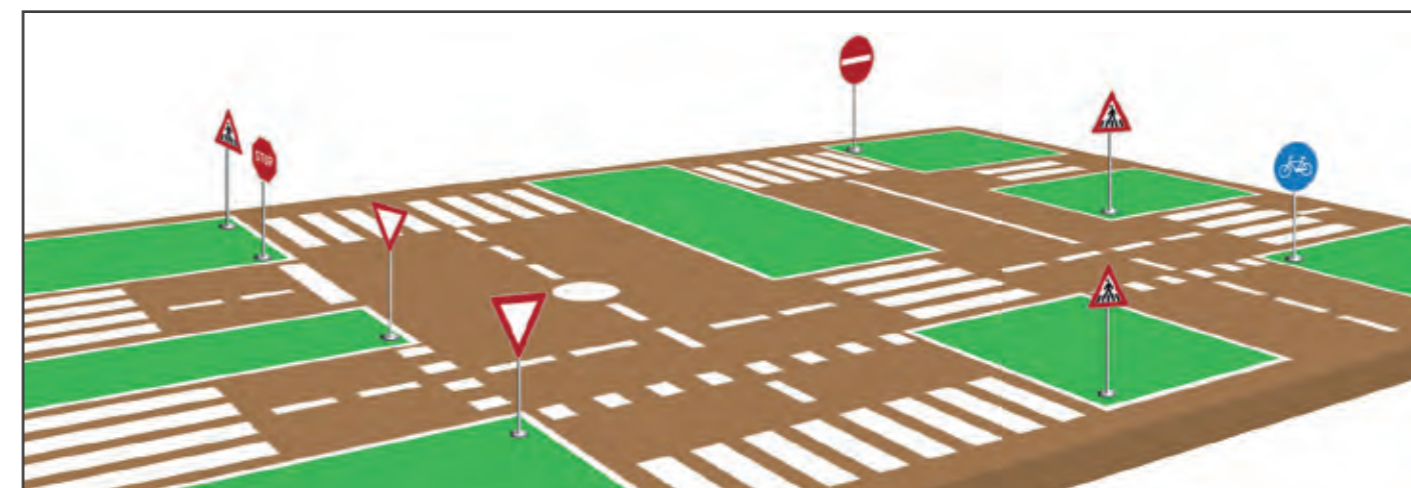

FEU TRICOLORE SEUL

- Idéal pour les parcours vélo.
- Permet un apprentissage ludique des règles de circulation.
- Changement de feu manuel ou automatique.
- Fonctionne avec 3 piles LR6 (non fournies).



Réf.	Type de panneau	Prix Clubs € TTC
PR190-F.	Feu tricolore seul	30,00

FEU TRICOLORE SUR PIED AVEC SOCLE

- Feu + Jalon + Socle.
- Fonctionne avec piles.
- Hauteur 1 m.



Réf.	Type de panneau	Prix Clubs € TTC
PR190.	Feu tricolore sur pied avec socle	40,00



LES BONNES PRATIQUES POUR SAVOIR CIRCULER À VÉLO

QUELS SONT LES BLOCS DU PROGRAMME SRAV ?

- Bloc maternelle = s'équilibrer
- Bloc 1 = savoir pédaler (CP-CE1)
- Bloc 2 = savoir circuler (CE2-CM1)
- Bloc 3 = savoir rouler en milieu non protégé (CM2)

FOCUS BLOC 2 : SAVOIR CIRCULER, CONNAÎTRE LE CODE DE LA ROUTE, EN MILIEU SÉCURISÉ

L'enjeu n'est pas de savoir pédaler, mais de maîtriser sa mobilité en milieu urbain. Le Bloc 2 permet aux enfants de devenir autonomes à vélo !

► Pour en savoir plus : www.savoirouleravelo.fr

1 LA SIMULATION DU RÉEL

On ne lâche pas un enfant dans la circulation sans préparation. Il faut recréer la ville dans la cour d'école.

La pédagogie par le jeu : l'enfant doit apprendre à lever la tête et anticiper.

Les outils indispensables :

- La signalisation : le **kit panneaux** pour apprendre le stop, le sens interdit et le passage piéton, etc.
- La gestion des flux : le **feu tricolore** apprend la patience et l'observation.

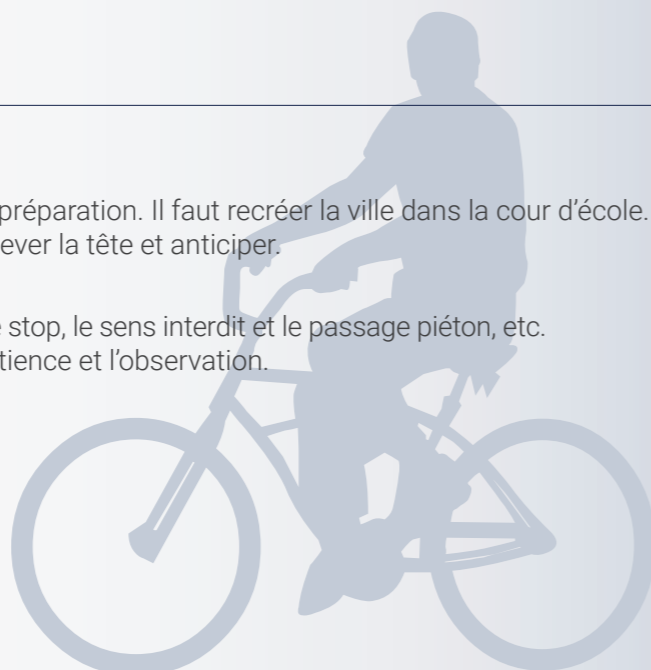

2 LA MAÎTRISE TECHNIQUE

Savoir rouler droit, c'est facile. Savoir garder l'équilibre en passant sur un trottoir, c'est autre chose.

- **L'obstacle éducatif :** les plots, le tremplin et autres obstacles sont parfaits pour habituer l'enfant aux irrégularités de la chaussée et travailler son équilibre



Parcours vélo

TRAINING POLE DÉPART - ARRIVÉE

- Marquage au sol non dérapant.
- Jaune fluorescent.
- 1 paire comprenant un marquage DÉPART et un marquage ARRIVÉE.



Réf.	Dimensions	Unité de vente	Coloris	Prix clubs € TTC
PR180.	152 x 4 cm	La paire	●	9,90

MINI CÔNE 9 CM

- Cônes vendus à l'unité - 4 coloris : bleu - vert - jaune - orange. Coloris vifs.
- Matière souple.
- Idéal pour les parcours vélo / parcours rollers.



Matière extra souple



Réf.	Hauteur	Coloris	Prix Clubs € TTC
EN130.	9 cm	●●●●	2,00

CÔNE RÉFLÉCHISSANT

- Matière semi-souple pour amortir les chocs, base carrée.



Réf.	Hauteur	Coloris	Prix Clubs € TTC
PL03.	23 cm	●	4,50

CHAÎNE DE DÉLIMITATION

- En PVC.
- Idéal pour délimiter une zone / un parcours.



Réf.	Longueur	Unité de vente	Coloris	Prix clubs € TTC
ENT501.	25 m	L'unité	●	30,00

TREMBLIN RALENTISSEUR

- Antidérapant.
- Idéal pour créer des obstacles sur les parcours vélo.



Réf.	Coloris	Prix Clubs € TTC
PR49.	●	49,00

- Spécialement conçu pour un usage intensif en collectivités, tout en assurant un maximum de sécurité.
- Adapté aux crèches, aux garderies, jardins d'enfants, maternelles et centres de loisirs.

GARANTIE 3 ANS

winther
LEARNING BY MOVING

TRICYCLE MINI VIKING 2-4 ANS



Réf.	Longueur	Largeur	Hauteur	Prix Clubs € TTC
PR9500.	62 cm	45 cm	53 cm	160,00

PATINETTE MINI VIKING 2-4 ANS



Réf.	Longueur	Largeur	Hauteur	Prix Clubs € TTC
PR9504.	59 cm	44 cm	58 cm	178,00

TROTTINETTE 3 ROUES MINI VIKING 2-4 ANS



Réf.	Longueur	Largeur	Hauteur	Prix Clubs € TTC
PR9502.	80 cm	44 cm	69 cm	180,00

TROTTINETTE 2 ROUES CIRCLE 3-5 ANS



Réf.	Longueur	Largeur	Hauteur	Prix Clubs € TTC
PR9508.	101 cm	45 cm	76 cm	250,00

TRICYCLE CIRCLE 3-6 ANS



Réf.	Âge	Longueur	Largeur	Hauteur	Prix Clubs € TTC
PR9506.	3-6 ans	79 cm	52 cm	60 cm	290,00

TRICYCLE CIRCLE 4-8 ANS



Réf.	Âge	Longueur	Largeur	Hauteur	Prix Clubs € TTC
PR9507.	4-8 ans	92 cm	58 cm	71 cm	320,00

DRAISIENNE CIRCLE 3-5 ANS



Réf.	Longueur	Largeur	Hauteur	Prix Clubs € TTC
PR9511.	81 cm	45 cm	60 cm	260,00

BICYCLETTE CIRCLE 3-6 ANS



Réf.	Longueur	Largeur	Hauteur	Prix Clubs € TTC
PR9510.	81 cm	45 cm	60 cm	276,00

GARANTIE 5 ANS

winther
LEARNING BY MOVING

- Spécialement conçu pour un usage intensif en collectivités, tout en assurant un maximum de sécurité.
- Adapté aux crèches, aux garderies, jardins d'enfants, maternelles et centres de loisirs.

TRICYCLE VIKING 3-6 ANS



Réf.	Âge	Longueur	Largeur	Hauteur	Prix Clubs € TTC
PR9515.	3-6 ans	79 cm	52 cm	62 cm	386,00

TROTTINETTE VIKING 6-10 ANS



Réf.	Âge	Longueur	Largeur	Hauteur	Prix Clubs € TTC
PR9518.	6-10 ans	100 cm	47 cm	86 cm	357,00

CIRCLE BIKE 2-5 ANS

- Idéal pour développer la coordination grâce à ses roues multidirectionnelles.
- Favorise également la coopération entre les enfants qui peuvent poursuivre un but en commun.



Réf.	Diamètre	Hauteur	Prix Clubs € TTC
PR9503.	100 cm	52 cm	270,00

TRICYCLE VIKING 4-8 ANS



Réf.	Âge	Longueur	Largeur	Hauteur	Prix Clubs € TTC
PR9516.	4-8 ans	87 cm	58 cm	69 cm	425,00

TROTTINETTE VIKING 8-12 ANS



Réf.	Âge	Longueur	Largeur	Hauteur	Prix Clubs € TTC
PR9519.	8-12 ans	123 cm	47 cm	93 cm	396,00

TRICYCLE VIKING BEN HUR 4-8 ANS



Réf.	Longueur	Largeur	Hauteur	Prix Clubs € TTC
PR9521.	100 cm	58 cm	62 cm	560,00

Pièces détachées disponibles sur commande, pour l'ensemble des produits de cette double page.

MARQUAGES EN PVC

• En PVC. Pour s'initier aux règles, aux gestes et aux mouvements des différents sports.



Réf.	Modèle	Dimensions	Unité de vente	Coloris	Prix Clubs € TTC
GY26.	Marquage T	27 x 27 cm	L'unité	●	2,60
GY29.	Flèche tournante	21.5 x 25 cm	L'unité	●	2,60



Réf.	Modèle	Dimensions	Unité de vente	Coloris	Prix Clubs € TTC
GY20.	Cercle	Diam. 23 cm	L'unité	● ● ●	3,00
GY17.	Carré	20 x 20 cm	L'unité	● ● ●	2,50
GY18.	Rectangle	35 x 7 cm	L'unité	● ● ●	2,50
GY19.	Équerre	27 x 7 cm	L'unité	● ● ●	2,50



Réf.	Modèle	Dimensions	Unité de vente	Coloris	Prix Clubs € TTC
GY15.	Pied droit et pied gauche	19 cm	La paire	● ● ●	2,50
GY21.	Main	15 cm	La paire	● ● ●	2,50
GY23.	Flèche	34 cm	L'unité	● ● ●	2,50
GY24.	Courbe	39 cm	L'unité	● ● ●	2,50

MARQUAGES EN PVC

• En PVC. Pour s'initier aux règles, aux gestes et aux mouvements des différents sports.



Réf.	Modèle	Dimensions	Unité de vente	Coloris	Prix Clubs € TTC
PR24.	Rectangle	35 x 7 cm	Le lot de 10	● ● ●	20,00
PR26.	Rectangle avec suspension	35 x 7 cm	Le lot de 10	● ● ●	32,00
PR23.	Rectangle et équerre		Le lot de 20 + 4	● ● ●	55,00
PR27.	Paire de mains et de pieds		Le lot de 10 + 10	● ● ●	50,00

BANDES DE MARQUAGE DÉPART - ARRIVÉE

• Marquage au sol non dérapant.
 • Jaune fluorescent.
 • 1 paire comprenant un marquage DÉPART et un marquage ARRIVÉE.
 • Idéal pour les parcours moteur ou parcours vélo.



Réf.	Dimensions	Unité de vente	Coloris	Prix clubs € TTC
PR180.	152 x 4 cm	La paire	●	9,90

LANIÈRE

• En PVC.
 • Rouleau de 20 m.



Réf.	Coloris	Prix Clubs € TTC
GY14.	○ ● ● ●	45,00

LATTE

• En PVC.
 • Dimensions : 40 x 4 cm.



Réf.	Coloris	Prix Clubs € TTC
GY22.	○ ● ● ●	2,50

GARANTIE 2 ANS



SET DE 7 ÉLÉMENTS DE RIVIÈRE

- Composé de 6 éléments de rivière de 35,5 x 11,5 x 4,5 cm et d'un connecteur de 8,5 x 4,5 cm.



Réf.	Prix Clubs € TTC
PR9011.	88,00

SET DE 5 COLLINES

- Conçu pour développer des exercices d'équilibre avec plusieurs niveaux de difficulté.
- Matière plastique avec revêtement antidérapant sur la base et le dessus.
- Livré avec un manuel d'activités.
- Composé de 2 collines de 36 x 36 x 8,5 cm, 2 collines de 40,5 x 40,5 x 17 cm et 1 colline de 42 x 42 x 25,5 cm.



Réf.	Prix Clubs € TTC
PR9017.	170,00

ANNEAUX

- Conçu pour développer la motricité chez les enfants de plus de 18 mois.
- Coloris : assortis.



Réf.	Diamètre	Unité de vente	Prix Clubs € TTC
PR9005.	16,4 cm	Le lot de 6	20,00

SET DE 6 PIERRES DE RIVIÈRE

- Conçu pour élaborer des parcours d'équilibre chez les enfants de plus de 2 ans.
- Matière plastique avec revêtement antidérapant sur la base et le dessus. Emboîtables pour faciliter le rangement.
- Composé de 3 grosses pierres de 36 x 36 x 8,5 cm et de 3 petites pierres de 25 x 25 x 4,5 cm.



Réf.	Prix Clubs € TTC
PR9016.	79,00

TOUPIE BASCULANTE

- Conçue pour les activités d'équilibre de 1 ou 2 enfants âgés de 3 à 10 ans.
- En matière plastique très résistante.
- S'utilise à l'intérieur et à l'extérieur, comme en milieu aquatique pour les exercices de bébés nageurs.



Réf.	Diamètre	Profondeur au centre	Prix Clubs € TTC
PR9002.	80 cm	44 cm	98,00

SET DE DISQUES TACTILES

- Conçu pour associer les formes ressenties sous les pieds avec les formes tenues dans la main.
- Comprend 5 petits disques, 5 grands disques plateformes, 1 foulard pour bander les yeux et un sac de transport.



Réf.	Prix Clubs € TTC
PR9003.	119,00

TUNNEL 1,80 M

- Pour créer des parcours de motricité et aider au développement psychomoteur de l'enfant.
- Coloris : assortis.



Réf.	Matière	Longueur	Diamètre	Prix Clubs € TTC
PR19.	Polyester	1,80 m	46 cm	19,90

BALANCE AIRBOARD

- Idéal pour améliorer le contrôle et la maîtrise du corps.
- Composé d'une surface dure pour un maintien stable et d'un dessous gonflable pour des mouvements plus souples.
- Possibilité de faire varier la pression d'air en fonction du niveau des pratiquants.



Réf.	Diamètre	Hauteur	Coloris	Prix Clubs € TTC
PR9528.	39 cm	12 cm		70,00
PR9529.	58 cm	17 cm		150,00

BALLON SAUTEUR

- En PVC. Avec poignée.



Réf.	Diamètre	Coloris	Prix Clubs € TTC
PR133.	55 cm		25,00

CERCEAU ROND

- En PEHD. 4 diamètres.



Réf.	Diamètre	Coloris	Prix Clubs € TTC
CE50.	50 cm		3,00
CE65.	65 cm		3,80
CE75.	75 cm		4,50
CE85.	85 cm		5,00

ÉCHASSES

- Forme cylindrique avec base en caoutchouc antidérapant.
- Coloris : assortis.



Réf.	Diamètre	Hauteur	Unité de vente	Prix Clubs € TTC
PR5.	13 cm	12 cm	La paire	7,80

MOON HOPPER

- Pour développer le sens de l'équilibre et la tonicité musculaire.



Réf.	Diamètre extérieur du cercle	Prix Clubs € TTC
PR137.	38 cm	22,50

CERCEAU EXTRA-SOUPLE

- Extra-plat et très flexible pour une meilleure sécurité.
- Lot composé de 3 cerceaux par couleur.

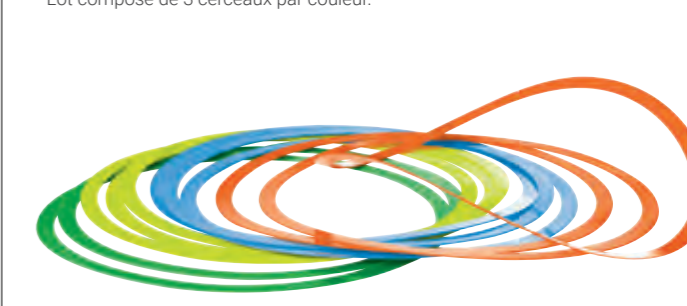

Réf.	Diamètre extérieur	Unité de vente	Coloris	Prix Clubs € TTC
CS45.	45 cm	Le lot de 12		22,00

POUTRE D'ÉQUILIBRE

- Permet de travailler l'équilibre en créant des parcours avec des poutres droites et courbes imbriquées.
- Forme arrondie avec dessus antidérapant pour la sécurité.
- Dimensions : 31 x 12 x 6 cm (droite), 30 x 12 x 6 cm (courbe).



Réf.	Modèle	Unité de vente	Coloris	Prix Clubs € TTC
PR1.	Droite	L'unité		4,00
PR2.	Courbe	L'unité		4,50
PR3.	Droites et courbes	Le lot de 6 + 6		47,50

DEMI-CERCEAU

- Idéal pour les parcours de motricité.
- Coloris : jaune.



Réf.	Modèle	Diamètre	Hauteur	Prix Clubs € TTC
PR16.	Cône 16 trous		35 cm	8,90
EN348-A.	Demi-cerceau	50 cm		9,00

BRIQUE

- Idéale pour réaliser des parcours en y associant un jalon (trou au centre prévu à cet effet) ou des cerceaux plats (2 emplacements prévus aux extrémités).
- Permet de réaliser différentes constructions.
- Lestable pour plus de stabilité.



Réf.	Dimensions	Coloris	Prix Clubs € TTC
PR7.	26 x 6,5 x 13 cm		16,80

KIT N° 1 : DESSUS / DESSOUS

- Kit comprenant 4 cônes, 4 briques, 2 demi-cerceaux diamètre 50 cm, 3 jalons 1 m, 1 jalon 80 cm, 3 paires de pinces jalon et 2 cerceaux plats diamètre 50 cm.

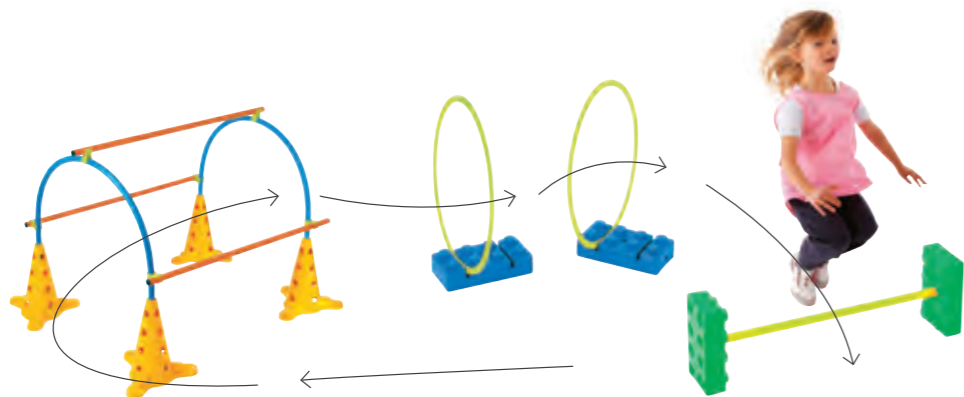

Réf.	Prix Clubs € TTC
PR17.	130,00

KIT N° 3 : PROGRESSION VERS L'AVANT

- Kit comprenant 4 cônes, 2 jalons 1 m, 2 briques et 6 cerceaux plats diamètre 50 cm.



Réf.	Prix Clubs € TTC
PR143.	75,00

KIT N° 2 : ÉQUILIBRE

- Kit comprenant 6 poutres d'équilibre droites, 6 poutres d'équilibre courbes, 2 briques, 3 jalons 1 m et 1 paire de pince jalon.



Réf.	Prix Clubs € TTC
PR18.	88,00

COMMENT DÉVELOPPER LA MOTRICITÉ À LA MATERNELLE ?

Apprendre la motricité aux jeunes enfants en maternelle, c'est surtout leur donner envie de bouger, d'explorer et de prendre confiance en leur corps. À cet âge, on apprend en jouant !

CONSEILS DU COACH



OBJECTIFS, PRINCIPES ET OUTILS ADAPTÉS SELON L'ÂGE

1 OBJECTIFS DE LA MOTRICITÉ EN MATERNELLE

- Prendre conscience de son corps
- Développer l'équilibre, la coordination, la force et la souplesse
- Se repérer dans l'espace et le temps
- Gagner en autonomie et en confiance

2 PRINCIPES CLÉS À RESPECTER

- **Apprentissage par le jeu** (pas d'exercices "scolaires")
- **Répétition** : refaire souvent les mêmes parcours
- **Progressivité** : du simple vers le complexe
- **Sécurité affective** : encourager, jamais forcer
- **Verbalisation** : nommer les actions ("tu sautes", "tu rampes")

3 ADAPTER SELON L'ÂGE

- **Petite section** : explorer librement, manipuler, rouler, marcher
- **Moyenne section** : parcours plus structurés, règles simples
- **Grande section** : coordination, précision, jeux collectifs

4 MATÉRIEL ADAPTÉ

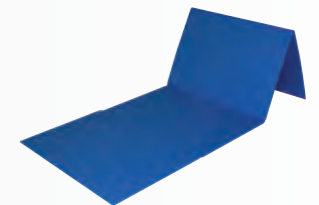

POIDS SOUPLE

- Cycles Primaire 2 et 3.



Réf.	Diamètre	Poids	Coloris	Prix Clubs € TTC
PR200.	90 mm	200 g		13,00
PR201.	90 mm	600 g		16,00

MARTEAU SOUPLE

- Cycle Primaire 3.

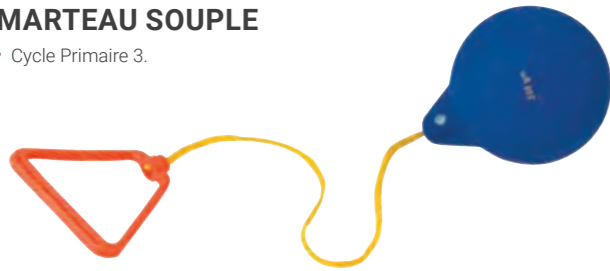

Réf.	Diamètre	Poids	Coloris	Prix Clubs € TTC
PR203.	12 cm	350 g		18,00

MINI VORTEX - VORTEX - VORTEX ULTRA GRIP

- Pour apprendre à lancer. Son corps en mousse permet de lancer et réceptionner en toute sécurité.
- Effet sonore durant le vol grâce à ses 3 sifflets.



Réf.	Longueur	Prix Clubs € TTC
1 PR205R.	17 cm	9,00
2 PR204RF.	32 cm	19,00
3 PR206.	38 cm	29,00

HAIE 4 HAUTEURS

- Obstacle vertical permettant le travail de l'amplitude et de la qualité des rebonds.
- Parfait pour la pliométrie.

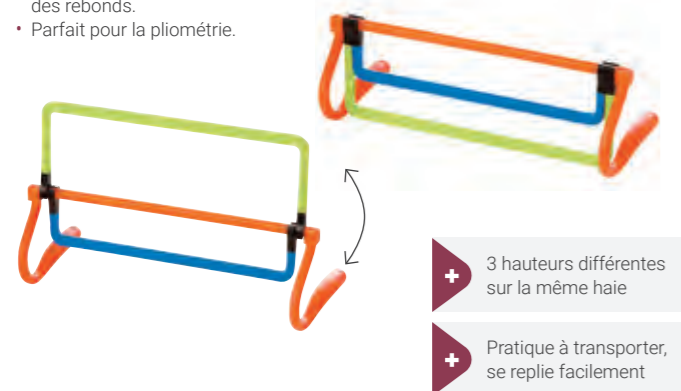

- + 3 hauteurs différentes sur la même haie
- + Pratique à transporter, se replie facilement

Réf.	Largeur	Hauteur réglable	Prix Clubs € TTC
EN344.	47 cm	15 - 23 - 30 cm	8,50

DISQUE SOUPLE

- Cycle Primaire 2.



Réf.	Diamètre	Poids	Coloris	Prix Clubs € TTC
PR202.	15 cm	200 g		12,00

JAVELOT MOUSSE



Réf.	Longueur	Poids	Prix Clubs € TTC
JAV9307.	90 cm	110 g	12,00

TÉMOIN DE RELAIS

- En PVC.
- Coloris : blanc, bleu, jaune, rouge, vert, violet.



Réf.	Diamètre	Longueur	Poids	Prix Clubs € TTC
AT018.	33 cm	30 cm	50 g	2,00

HAIE DE VÉLOCITÉ SOUPLE

- Légère et très souple.

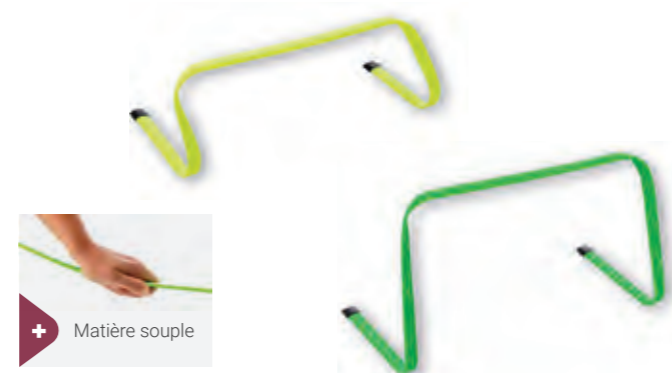

- + Matière souple

Réf.	Largeur	Hauteur	Coloris	Prix Clubs € TTC
EN211.	50 cm	15 cm		4,50
EN212.	50 cm	30 cm		5,50

DISQUE VOLANT PRIMAIRE

- En mousse recouverte d'une pellicule en PVC.
- Idéal pour les enfants du primaire cycles 1 et 2.



- + En mousse

Réf.	Diamètre	Poids	Coloris	Prix Clubs € TTC
PR400.	21 cm	90 g		6,90

DISQUE VOLANT PÉDAGOGIQUE COLLÈGE

- Surface grainée représentant le positionnement de la main sur le disque.



- + Bord incurvé pour une meilleure prise



- + Apprentissage facilité du positionnement de la main

EXCLUSIVITÉ

Réf.	Diamètre	Poids	Coloris	Prix Clubs € TTC
PR404.	23,5 cm	125 g		3,50

DISQUE VOLANT ÉCO

- En PVC.



MINI BUDGET

Réf.	Diamètre	Poids	Coloris	Prix Clubs € TTC
PR403.	23 cm	100 g		2,50

DISQUE VOLANT LYCÉE

- Matière souple au centre du disque, rigide sur les bords apportant les qualités de vol et de solidité conformes aux exigences d'un match.

- + Bord incurvé pour une meilleure prise



Réf.	Diamètre	Poids	Coloris	Prix Clubs € TTC
PR405.	27 cm	175 g		7,00

DISQUE VOLANT PRIMAIRE

- En caoutchouc extra souple.
- Idéal pour les enfants du primaire cycles 1 et 2.

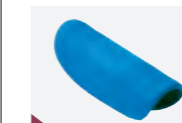

- + Extra souple

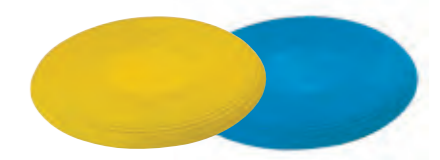

Réf.	Diamètre	Poids	Coloris	Prix Clubs € TTC
PR402.	18 cm	86 g		5,90

BUT DE DISQUE VOLANT

- Base lestable.
- Réglable de 1,35 m à 1,50 m.

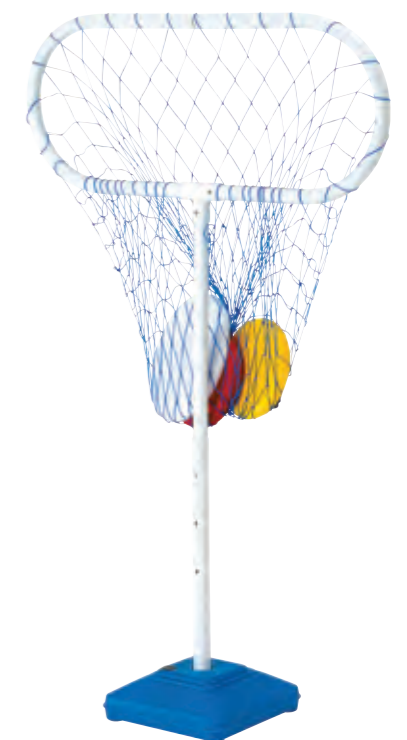

Réf.	Prix Clubs € TTC
PR600.	65,00

INDIAKA

- Base en mousse.



- + Plumes naturelles

Réf.	Poids	Prix Clubs € TTC
PR103.	50 g	12,00

BALLES À JONGLER

- Coloris : assortis.



Réf.	Diamètre	Poids	Unité de vente	Prix Clubs € TTC
B8307.	70 mm	15 g	Le lot de 3	3,60

BALLE RÉACTIVE

- Pour développer la vitesse de réaction, les 6 semi-sphères rendant ses rebonds imprévisibles.



Réf.	Diamètre	Poids	Coloris	Unité de vente	Prix Clubs € TTC
PR125.	70 mm	20 g	●	L'unité	8,00

BALLE ÉTOILE

- 6 bras dont 4 de couleurs différentes, numérotés de 1 à 4 et 2 numérotés à 0.
- Pour développer l'adresse, la mémoire des couleurs et les mathématiques grâce aux chiffres.



Réf.	Longueur des bras	Poids	Prix Clubs € TTC
PR124.	11 cm	240 g	15,00

BALLON DE DRIBBLE

- En PVC. Fourni avec une corde de 1 m.



Réf.	Diamètre	Poids	Coloris	Prix Clubs € TTC
PR29.	19 cm	230 g	● ● ● ●	10,00

BALLE DE TENNIS

- En mousse.
- Coloris : assortis.



Réf.	Diamètre	Poids	Unité de vente	Prix Clubs € TTC
BT3307.	90 mm	20 g	L'unité	2,00

BALLE DE MASSAGE

- Pour le travail de la relaxation et de la stimulation du sens tactile.



Réf.	Diamètre	Poids	Coloris	Prix Clubs € TTC
PR128.	7 cm	50 g	●	2,00
PR129.	9 cm	90 g	●	2,50

BALLE À BOUCLES

- Balle formée d'anneaux multicolores plus faciles à attraper.

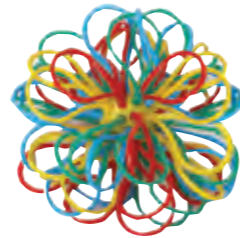

Réf.	Diamètre	Prix Clubs € TTC
PR141.	10 cm	8,90

BALLE PYRAMIDE

- Pour développer la vitesse de réaction, sa forme irrégulière rendant ses rebonds imprévisibles.



Réf.	Diamètre	Poids	Coloris	Prix Clubs € TTC
PR126.	Environ 19 cm	315 g	● ● ● ●	10,50

BALLON MULTI-ACTIVITÉS

- Ballon polyvalent, très résistant. Convient à tout type de surface.



Réf.	Diamètre	Coloris	Prix Clubs € TTC
PR160.	14 cm	●	7,30
PR161.	19 cm	●	7,90

DÉ EN MOUSSE

- Numéroté de 1 à 6.
- Coloris : assortis.



Réf.	Dimensions	Poids	Prix Clubs € TTC
PR118.	16 x 16 cm	155 g	8,50

BALLON À CLOCHETTES

- En PVC ajouré. 2 clochettes à l'intérieur du ballon.



Réf.	Diamètre	Poids	Prix Clubs € TTC
PR145.	20 cm	540 g	25,00

SOFT'RUGBY

- Ballon en PVC souple et résistant.
- Pour les enseignants qui recherchent un ballon sécurisant et robuste.
- Bonne prise en main.



+ Sécurité + résistance

Réf.	Taille	Prix Clubs € TTC
R1311.	Junior	9,00

BALLON NACRÉ

- En PVC souple et léger.



Réf.	Diamètre	Coloris	Prix Clubs € TTC
PR135.	18 cm	○ ● ● ● ●	6,00

BALLON PAILLE

- Ballon en mousse PVC très léger et très doux.
- Gonflage facile grâce à une paille.

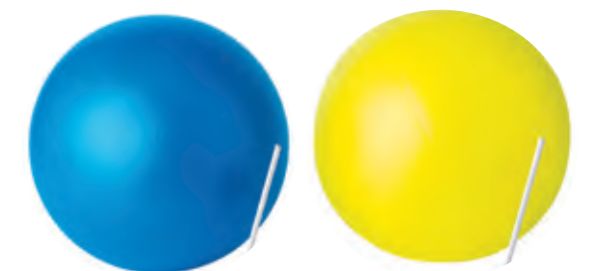

Réf.	Diamètre	Poids	Coloris	Prix Clubs € TTC
PR8.	21 cm	70 g	● ●	4,00

PARACHUTE

- Permet de développer différents jeux de coopération et de stimuler la motricité des participants.
- En toile nylon de différentes couleurs.
- Livré avec un sac de transport.



+ 3,60 m ou 6 m de diamètre

Réf.	Diamètre	Nombre de poignées	Prix Clubs € TTC
PR63.	3,6 m	12	60,00
PR6.	6 m	24	125,00

BALLON GÉANT

- Ballon très léger.
 - Destiné aux jeux collectifs et coopératifs comme le lancer / attraper.
 - Fabriqué en toile nylon avec vessie latex.
 - Se gonfle avec une pression variable selon l'usage souhaité.
- Vessie réf. PR114-VES pour le ballon 75 cm
Vessie réf. PR10-VES pour le ballon 120 cm

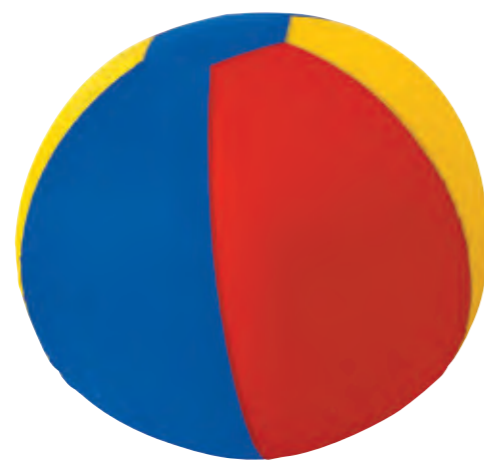

+ 75 ou 120 cm de diamètre

Réf.	Diamètre	Coloris	Prix Clubs € TTC
PR114.	75 cm		45,00
PR10.	120 cm		115,00

MINI-TENNIS

- Coloris : assortis.

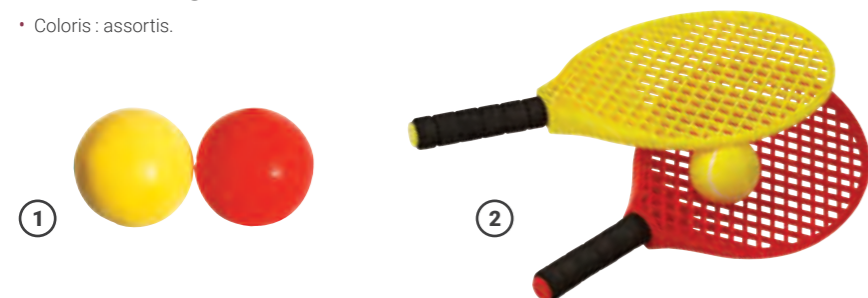

+ En mousse

+ Manche court adapté aux jeunes

Réf.	Longueur / Diamètre	Poids	Unité de vente	Prix Clubs € TTC
1 BT3307.	90 mm	20 g	L'unité	2,00
2 TR8309.	40 cm	140 g	La paire + 1 balle	10,00

BALLES

- Adaptée au jeu du parachute.
- Diamètre : 7 cm.
- Poids de la balle : 8 g.
- Coloris : assortis.



Réf.	Unité de vente	Prix Clubs € TTC
PR9-20.	Le lot de 20	8,00

SOUFFLEUR

- Pour un gonflage rapide des ballons PR10 et PR114.



Réf.	Prix Clubs € TTC
PR11.	33,00

BALLES À JONGLER

- Coloris : assortis.



Réf.	Longueur / Diamètre	Poids	Unité de vente	Prix Clubs € TTC
B8307.	70 mm	15 g	Le lot de 3	3,60

CIBLE ET ANNEAUX

- En mousse.
- Comprend 5 cibles sur la base et 12 anneaux.



Réf.	Prix Clubs € TTC
PR163.	20,00

RUBAN PRIMAIRE

- Constitué d'un ruban de 1,60 m et d'un bâton PVC de 23 cm.
- À partir de 7 ans.
- Coloris : assortis.



Réf.	Unité de vente	Prix Clubs € TTC
PR164.	Le lot de 6	12,00

CORDE À SAUTER



Réf.	Matière	Longueur	Coloris	Prix Clubs € TTC
GY05.	Polypropylène	2 m		2,50

ANNEAU SOUPLE

- Pour le travail de l'adresse, du lancer et de la relaxation.

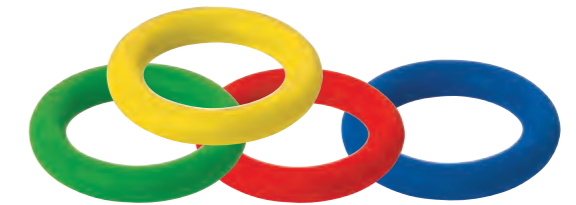

+ Caoutchouc souple

Réf.	Diamètre	Poids	Coloris	Prix Clubs € TTC
PR100.	15 cm	220 g		3,80

MARQUAGES EN PVC

- En PVC. Pour s'initier aux règles, aux gestes et aux mouvements des différents sports.



Réf.	Modèle	Unité de vente	Coloris	Prix Clubs € TTC
PR27.	Paire de mains et de pieds	Le lot de 10 +10		50,00

CORDE À SAUTER



Réf.	Matière	Longueur	Coloris	Prix Clubs € TTC
FI0149.	En PVC	2,2 m		2,80

GANTS VELCRO

- Utilisable à la fois par un droitier ou un gaucher, avec une partie en velcro pour attraper facilement la balle.



Réf.	Unité de vente	Prix Clubs € TTC
PR142.	La paire + 1 balle	23,00

ÉCHARPE DE JEU AJUSTABLE

- Sangle réglable de 1 m à 1,70 m.
- Pour différencier les équipes.



Réf.	Unité de vente	Coloris	Prix Clubs € TTC
PR001.	Le lot de 10 pièces		35,00

MASQUE OCCULTANT

- En polyester muni d'un élastique.
- Destiné à de multiples activités du primaire.
- Coloris : assortis.



Réf.	Unité de vente	Prix Clubs € TTC
PR148.	Le lot de 12	22,50

CESTAS

- Lot de 2 raquettes + 2 balles.



Réf.	Longueur	Unité de vente	Prix Clubs € TTC
PR123-2.	39 cm	La paire + 2 balles	11,50

CHASUBLE NYLON SIMPLE AVEC VELCRO

- Tailles : 2-Esprit et 3-Senior.
- Voir tableau mensurations.



MENSURATIONS

Taille	Longueur	Hauteur
ESPOIR	30 cm	54 cm
SENIOR	36 cm	60 cm

Réf.	Coloris	Prix Clubs € TTC
1501.		4,90

FOULARD DE JEU

- 20 % coton - 80 % polyester.
- Dimensions : 85 x 64 x 64 cm.



Réf.	Coloris	Prix Clubs € TTC
FOUL.		2,50

COMMENT IMPLIQUER LES ÉLÈVES DANS UNE SÉANCE DE SPORT COLLECTIF ?

Objectif : créer des situations où **tout le monde se sent utile, actif et en réussite.**

CONSEILS DU COACH



LES LEVIERS FONCTIONNANT AVEC LES ÉLÈVES

Quelques leviers concrets qui marchent bien sur le terrain :

1 DONNER UN RÔLE À CHACUN

- Joueurs, mais aussi **arbitres, coachs, observateurs, chronométreurs**
- Rôles tournants pour que chacun expérimente
 - > Ça responsabilise et valorise même les plus discrets

2 TRAVAILLER EN PETITS GROUPES

- 3 contre 3 ou 4 contre 4 plutôt que de grands matchs
- Terrains réduits
 - > Plus de ballons touchés = plus d'implication = plus de plaisir

3 FIXER DES OBJECTIFS CLAIRS ET ATTEIGNABLES

- Objectifs collectifs
- Défis courts et ludiques
 - > Les élèves savent pourquoi ils jouent, pas juste "pour gagner"

4 VARIER LES FORMES DE PRATIQUE

- Jeux aménagés, tournois à thème, matchs avec handicaps
- Mélanger parfois les niveaux
 - > La nouveauté relance la motivation



MARQUAGE TEMPORAIRE

• Durée de 4 à 8 semaines.



Réf.	Contenance	Coloris	Prix Clubs € TTC
AT007.	500 ml	○ ● ●	11,50

TALKIE WALKIE

• Kit de 2 talkie walkies avec batteries rechargeables, 1 chargeur rapide double avec cordon USB, 2 oreillettes et 2 clips ceinture.

+ Autonomie : 12 heures

+ Portée de 12 km en rase campagne



Réf.	Prix Clubs € TTC
TK001.	190,00

RUBAN DE DÉLIMITATION



Réf.	Longueur	Largeur	Coloris	Prix Clubs € TTC
ENT500.	500 m	5 cm	● ●	18,00

MARQUAGE ÉPHÉMÈRE

• Durée de 2 à 4 semaines.



Réf.	Contenance	Coloris	Prix Clubs € TTC
AT008.	500 ml	● ●	11,50

PORTE-VOIX

• Muni d'une sirène.
• Livré sans piles.



+ Portée de 600 m

Réf.	Longueur	Poids (sans pile)	Prix Clubs € TTC
PV2.	33 cm	680 g	55,00

BRASSARDS

• Taille : Senior.



+ Avec velcro + élastique

Réf.	Modèle	Coloris	Prix Clubs € TTC
1 B55.	Sécurité	●	3,30
2 B66.	Organisation	●	3,30

201.....	p. 69	AR028.....	p. 68	BAD701.....	p. 93	CH45.....	p. 25
201/C-10.....	p. 69	AR029.....	p. 73 - 140	BAD800.....	p. 92 - 142	CHRO108.....	p. 57
202-5.....	p. 69	AR030.....	p. 68	BAD801-3.....	p. 143	CHRO15.....	p. 56
203.....	p. 69	AR033.....	p. 73	BB300.....	p. 47 - 109	CHRO18.....	p. 56
205.....	p. 72	AR040.....	p. 66	BB301.....	p. 47 - 109	CHRO19.....	p. 57 - 58
206.....	p. 72	AR051.....	p. 70	BB303.....	p. 47 - 109	CHRO20.....	p. 56
1003.....	p. 102	AR053.....	p. 70	BC05.....	p. 47	CHRO26.....	p. 57
1501.....	p. 13 - 176	AR063.....	p. 68	BCOL3.....	p. 50	CHRO301.....	p. 57
1503.....	p. 10	AR115.....	p. 72	BCOL5.....	p. 50	CHRO34.....	p. 56
1504.....	p. 12	ARMP.....	p. 102	BCOL6.....	p. 50	CHRO38.....	p. 57
1506.....	p. 11	AT001.....	p. 132	BCOL67.....	p. 51	CHRO60.....	p. 57
1520.....	p. 7 - 13	AT002-10.....	p. 19 - 133	BCOL7.....	p. 51	CHRO68.....	p. 57
21001.....	p. 60	AT005.....	p. 135	BD200.....	p. 50	CHRO800P.....	p. 58
21002.....	p. 60	AT006.....	p. 132	BL0200.....	p. 136	CHRO801P.....	p. 58
21003.....	p. 60	AT007.....	p. 104 - 178	BL0500.....	p. 136	CHRO918.....	p. 56
21004.....	p. 60	AT008.....	p. 104 - 178	BL1.....	p. 136	CHRO928.....	p. 56
20911-FE-5.....	p. 65	AT009.....	p. 58	BL1.5.....	p. 136	CHRO934.....	p. 56
AC11.....	p. 17	AT010.....	p. 132	BL2.....	p. 136	CHRO944.....	p. 56
AC2.....	p. 22	AT011.....	p. 132	BL3.....	p. 136	COMP4.....	p. 101
AC5.....	p. 23	AT013.....	p. 133	BL4.....	p. 136	COMP5.....	p. 101
AC501.....	p. 81	AT017.....	p. 133	BM180.....	p. 113	COR-12.....	p. 68
AC502.....	p. 80	AT018.....	p. 132 - 170	BO001.....	p. 126	CP35.....	p. 27
AC590.....	p. 20	AT020.....	p. 134	BO002.....	p. 127	CP50.....	p. 27
AC5-P.....	p. 23	AT021.....	p. 134	BO007.....	p. 127	CP60.....	p. 27
AC600.....	p. 20	AT022.....	p. 134	BO008.....	p. 128	CP70.....	p. 27 - 128
AC602.....	p. 20	AT023.....	p. 134	BO011.....	p. 128	CRH766.....	p. 148
AC703.....	p. 49	AT024.....	p. 133	BO012.....	p. 126	CRH916.....	p. 148
AC8.....	p. 103	AT025.....	p. 136	BO013.....	p. 127	CRHB.....	p. 148
AC8/C-4.....	p. 103	AT026.....	p. 136	BO014.....	p. 127	CS45.....	p. 27 - 167
AC8/E.....	p. 103	AT027.....	p. 136	BO015.....	p. 126	CS48-6.....	p. 27 - 146
AC8/P.....	p. 103	AT050.....	p. 134	BO016.....	p. 126	DO600.....	p. 136
AC800.....	p. 20	AT051.....	p. 134	BO020.....	p. 129	DO800.....	p. 136
AC9.....	p. 103	AT060.....	p. 132	BO021.....	p. 129	D1000.....	p. 136
AC9/P.....	p. 103	AT300.....	p. 137	BO022.....	p. 129	D1250.....	p. 136
AIG12.....	p. 102	AT400.....	p. 137	BO023.....	p. 129	D1500.....	p. 136
AIG12-A.....	p. 102	AT500.....	p. 137	BS099.....	p. 147	D2000.....	p. 136
AIGB3.....	p. 102	AT600.....	p. 137	BS100.....	p. 147	DECA100.....	p. 133
ALU12.8.....	p. 78	AT700.....	p. 137	BS102.....	p. 147	DECA2.....	p. 133
ALU13CO.....	p. 78	AT800.....	p. 137	BS106.....	p. 147	DECA3.....	p. 133
ALU13CY.....	p. 78	B11.....	p. 74	BS107.....	p. 147	DECA50.....	p. 133
ALU16CO.....	p. 78	B12.....	p. 74	BS108.....	p. 147	EJ100.....	p. 79 - 127
ALU16CY.....	p. 78	B15.....	p. 74	BS110.....	p. 147	EJ250.....	p. 79
ALU18CO.....	p. 78	B16.....	p. 74	BS111.....	p. 147	EJ600.....	p. 78
ALU18CY.....	p. 78	B22.....	p. 74	BS112.....	p. 147	EJ705.....	p. 79
ALU21CO.....	p. 78	B33.....	p. 74	BS112D.....	p. 147	EJ800.....	p. 79
AR001.....	p. 73	B55.....	p. 74 - 178	BS112G.....	p. 147	EJ801.....	p. 79
AR002/P-5.....	p. 69	B66.....	p. 74 - 178	BS114.....	p. 147	EJ803.....	p. 79
AR005.....	p. 70	B8.....	p. 74	BS115.....	p. 147	EJ805.....	p. 78 - 126 - 153
AR006-10.....	p. 69	B8307.....	p. 172 - 174	BS116.....	p. 147	EN100.....	p. 103
AR007.....	p. 70	B9.....	p. 74	BT3307.....	p. 172 - 174	EN100/D.....	p. 103
AR010-10.....	p. 69	BAB700.....	p. 50	BTR1.....	p. 51	EN100/P.....	p. 103
AR012H.....	p. 69	BAB710.....	p. 50	BTR3.....	p. 51	EN100/R.....	p. 103
AR014.....	p. 73	BAD301.....	p. 142	BTR5.....	p. 51	EN100-EM.....	p. 103
AR015-3.....	p. 67	BAD302.....	p. 142	BTR6.....	p. 51	EN102.....	p. 16
AR017.....	p. 70	BAD303.....	p. 142	BTR7.....	p. 51	EN104.....	p. 24
AR018.....	p. 70	BAD304.....	p. 142	BV705.....	p. 110	EN1041.....	p. 61
AR019.....	p. 70	BAD491.....	p. 111	CAR006.....	p. 58 - 117	EN1042.....	p. 61
AR021.....	p. 72	BAD510.....	p. 142	CE50.....	p. 27 - 154 - 167	EN1043.....	p. 61
AR022.....	p. 69	BAD511.....	p. 142	CE65.....	p. 27 - 154 - 167	EN105.....	p. 121
AR025.....	p. 102	BAD601.....	p. 143	CE75.....	p. 27 - 154 - 167	EN107.....	p. 30
AR027.....	p. 72	BAD700.....	p. 143	CE85.....	p. 27 - 154 - 167	EN108.....	p. 31

EN109.....p. 35	EN31217.....p. 61	EN453.....p. 48	ENT501.....p. 19 - 161	FI01620.....p. 122	FI4001.....p. 124	GY20.....p. 16 - 156	JU002.....p. 130
EN111.....p. 22	EN312-F.....p. 61	EN454.....p. 49	ES25.....p. 107	FI0163.....p. 122	FI4003.....p. 124	GY21.....p. 18 - 164	JU006.....p. 130
EN112.....p. 35	EN315.....p. 121	EN455.....p. 36	ES50.....p. 132	FI0164.....p. 122	FI4005.....p. 124	GY22.....p. 19 - 165	LA120.....p. 78
EN115.....p. 34	EN316.....p. 24	EN456.....p. 36	ESC001.....p. 152	FI0165.....p. 122	FI4013.....p. 119	GY23.....p. 18 - 164	LA150.....p. 78
EN120.....p. 30	EN318.....p. 16	EN457.....p. 43	ESC004.....p. 152	FI0166.....p. 120	FI4038.....p. 124	GY24.....p. 18 - 164	LA180.....p. 78
EN127.....p. 31	EN320.....p. 112	EN459.....p. 31	ESC005.....p. 152	FI0167.....p. 120	FI4120.....p. 124	GY26.....p. 18 - 146 - 164	LA90.....p. 78
EN128.....p. 41	EN321.....p. 24	EN460.....p. 14	ESC006.....p. 152	FI0169.....p. 119	FI4121.....p. 124	GY29.....p. 18 - 164	LAV125.....p. 79
EN129.....p. 41	EN322.....p. 121	EN462.....p. 52	ESC007-5.....p. 152	FI017.....p. 112	FI4160.....p. 124	GY80.....p. 21	MB010.....p. 122
EN130.....p. 16 - 161	EN330.....p. 16	EN463.....p. 17	ESC012-10.....p. 153	FI0170.....p. 119	FI4180.....p. 124	H1.....p. 44	MB015.....p. 122
EN140.....p. 14	EN331.....p. 123	EN464.....p. 120	F35.....p. 38	FI0176.....p. 118	FI4200.....p. 124	H7307.....p. 44	MB020.....p. 122
EN140/B.....p. 14	EN332.....p. 123	EN465.....p. 26	F36.....p. 38	FI0177.....p. 118	FI4220.....p. 124	HAIP.....p. 134	MB030.....p. 122
EN142.....p. 14	EN3332.....p. 34	EN466.....p. 26	F4003.....p. 39	FI0178.....p. 118	FI5.....p. 118	HAIP2.....p. 134	MB040.....p. 122
EN201.....p. 21	EN3333.....p. 34	EN469.....p. 17 - 139	F4004.....p. 39	FI0179.....p. 125	FI5001.....p. 118	HDB100.....p. 44	MB050.....p. 122
EN2018.....p. 52	EN3336-5.....p. 17	EN470.....p. 20	F41.....p. 38	FI018.....p. 112	FI5002.....p. 118	HDB125.....p. 44	MB6100.....p. 122
EN202.....p. 14 - 21	EN3337-5.....p. 17	EN471.....p. 25	F5006.....p. 38	FI0180.....p. 121	FI5003.....p. 118	HDB150.....p. 44	MB640.....p. 122
EN203/A-5.....p. 65	EN334.....p. 121	EN474.....p. 46	F5307.....p. 38	FI019.....p. 112	FI5013.....p. 119	HDB160.....p. 44	MB660.....p. 122
EN204.....p. 21	EN335-3.....p. 125	EN475.....p. 46	F538.....p. 39	FI01905.....p. 124	FI513.....p. 118	HDB1600.....p. 44	MB680.....p. 122
EN2041.....p. 64	EN33601.....p. 60	EN477J.....p. 52	F540.....p. 38	FI01910.....p. 124	FI610.....p. 118	HDB161.....p. 44	MI01.....p. 110
EN2042.....p. 64	EN33602.....p. 60	EN477S.....p. 52	F544.....p. 38	FI01920.....p. 124	FI611.....p. 118	HDB170.....p. 44	MI02.....p. 110
EN2043.....p. 64	EN33603.....p. 60	EN4782.....p. 34	F545.....p. 38	FI01925.....p. 124	FI612.....p. 118	HDB1700.....p. 44	MINICOR-12.....p. 68
EN2051.....p. 64	EN33616.....p. 60	EN4783.....p. 34	F545.....p. 38	FI01930.....p. 124	FI710.....p. 118	HDB171.....p. 44	NA001.....p. 138
EN2051-A-24.....p. 65	EN338.....p. 42	EN488.....p. 52 - 103	F6003.....p. 39	FI01950.....p. 124	FI711.....p. 118	HDB1800.....p. 45	NA002.....p. 138
EN2051-B.....p. 65	EN339.....p. 49	EN490.....p. 123	F6004.....p. 39	FI01960.....p. 124	FI712.....p. 118	HDB1801.....p. 45	NA003.....p. 138
EN2052.....p. 64	EN344.....p. 26 - 170	EN491.....p. 123	FB.....p. 73	FI01965.....p. 124	FI713.....p. 118	HDB1802.....p. 45	NA004.....p. 138
EN207.....p. 26	EN345.....p. 14-15	EN492.....p. 121	FB003.....p. 107	FI01970.....p. 124	FI800.....p. 113	HDB1803.....p. 45	NA009-4.....p. 139
EN208.....p. 26	EN345-PM.....p. 14-15	EN496.....p. 49	FB1-10.....p. 107	FI020.....p. 114	FI800-PR.....p. 113	HSC0.....p. 45	NA010-4.....p. 139
EN209.....p. 26	EN3461.....p. 23	EN497.....p. 25	FB2-20.....p. 107	FI0210.....p. 123	FI9405.....p. 119	HSC00.....p. 45	NA011.....p. 138
EN211.....p. 26	EN3461-A.....p. 23	EN498.....p. 36 - 43	FB3-10.....p. 107	FI0215.....p. 123	FI9410.....p. 119	HSC1.....p. 45	NA013.....p. 138
EN212.....p. 26	EN347.....p. 92	EN504.....p. 31	FB503F.....p. 47 - 109	FI0220.....p. 123	FI9415.....p. 119	HSC2.....p. 45	NA014-6.....p. 139
EN213.....p. 26	EN348.....p. 35	EN5041.....p. 62 - 63	FB7.....p. 73	FI0225.....p. 123	FI9420.....p. 119	HSR0.....p. 45	NA014X50.....p. 139
EN252.....p. 24	EN348-A.....p. 35 - 168	EN505.....p. 41	FB-GD.....p. 73	FI0503.....p. 119	FIL10.....p. 90	HSR1.....p. 45	NA015.....p. 139
EN253.....p. 24	EN350.....p. 32	EN550.....p. 6 - 15	FD200.....p. 38	FI1003.....p. 119	FIL20.....p. 90	HTG0N.....p. 45	NA016.....p. 138
EN254.....p. 24	EN3511.....p. 23	EN6041.....p. 62 - 63	FF1114E.....p. 108	FI101.....p. 120	FIL3.....p. 90	HTG1N.....p. 45	NA017.....p. 138
EN2600.....p. 35	EN352.....p. 65	EN851.....p. 61	FF83RAB.....p. 107	FI102.....p. 120	FIL6.....p. 90	HTG2N.....p. 45	NA018.....p. 138
EN274.....p. 30	EN3520.....p. 23	EN852.....p. 61	FF83TR.....p. 107	FI104.....p. 114	FML.....p. 133	HTG3N.....p. 45	NA019-3.....p. 139
EN276.....p. 52	EN3520-S.....p. 22	EN853.....p. 61	FH723.....p. 109	FI105.....p. 115	FMR.....p. 133	J160.....p. 21	NA024.....p. 138
EN280-4.....p. 107	EN3521.....p. 65	EN856.....p. 61	FH724.....p. 109	FI107.....p. 114	FOUL.....p. 12 - 176	J160-P.....p. 21	NYAL12.8.....p. 78
EN284.....p. 37	EN388.....p. 33	EN891.....p. 60	FH790A.....p. 109	FI108.....p. 114	FSTA5.....p. 39	JAV9307.....p. 130 - 170	OR100.....p. 149
EN285.....p. 36	EN392.....p. 46	EN891-A-24.....p. 65	FI011.....p. 113	FI110.....p. 122	FT103.....p. 111	JO004-3.....p. 156	OR101.....p. 150
EN286.....p. 43	EN40.....p. 22	EN892.....p. 60	FI012.....p. 113	FI114.....p. 122	FT99.....p. 111	JO005-3.....p. 156	OR102.....p. 150
EN286B.....p. 43	EN4041.....p. 62 - 63	EN893.....p. 60	FI013.....p. 113	FI116.....p. 122	GLY.....p. 102	JO006.....p. 156	OR103.....p. 149
EN287.....p. 37	EN4042.....p. 62 - 63	EN903.....p. 28	FI014.....p. 117 - 128	FI118.....p. 122	GP75.....p. 78	JO009.....p. 157	OR104-100.....p. 151
EN2891.....p. 35	EN4043.....p. 62 - 63	EN904.....p. 28	FI0141.....p. 117	FI119.....p. 120	GRS160.....p. 154	JO010.....p. 156	OR105-10.....p. 151
EN2892.....p. 35	EN420.....p. 14	EN906.....p. 28	FI0142.....p. 117	FI120.....p. 120	GY01.....p. 154	JO012.....p. 155	OR106-10.....p. 151
EN290.....p. 120	EN420-S.....p. 14	ENH2.....p. 42	FI01441.....p. 117	FI121.....p. 120	GY02.....p. 154	JO013.....p. 156	OR107-10.....p. 151
EN292.....p. 47	EN4241.....p. 14	ENH3.....p. 42	FI0148.....p. 113	FI129.....p. 120	GY04.....p. 154	JO014.....p. 155	OR108.....p. 149
EN294.....p. 34	EN4242.....p. 14	ENPIN.....p. 22	FI0149.....p. 117 - 175	FI131.....p. 119	GY05.....p. 154 - p. 175	JO022.....p. 156	OR110.....p. 151
EN297.....p. 26	EN428.....p. 46	ENT002.....p. 104	FI015.....p. 114 - 117 - 128	FI132.....p. 119	GY06MULTI.....p. 154	JO024.....p. 157	OR111-100.....p. 151
EN298.....p. 26	EN429.....p. 16	ENT004.....p. 93	FI0151.....p. 114	FI133.....p. 125	GY100.....p. 21	JO025.....p. 157	OR112.....p. 149
EN299.....p. 30	EN430.....p. 23	ENT005.....p. 93	FI0152.....p. 123	FI1503.....p. 119	GY102.....p. 116	JO030.....p. 156	OR113.....p. 149
EN304.....p. 34	EN431.....p. 32	ENT009.....p. 104	FI0153.....p. 123	FI2003.....p. 119	GY103.....p. 116	JO031.....p. 156	OR116.....p. 149
EN306.....p. 17	EN432.....p. 120	ENT010.....p. 93	FI0154.....p. 123	FI202.....p. 115	GY104.....p. 116	JO035.....p. 157	OR119-10.....p. 151
EN307.....p. 22	EN433.....p. 32	ENT012.....p. 101	FI0155.....p. 123	FI205.....p. 115	GY105.....p. 116	JO036.....p. 156	OR120.....p. 150
EN308.....p. 22	EN434.....p. 32	ENT016.....p. 93 - 116	FI0156.....p. 123	FI206.....p. 115	GY106.....p. 116	JO037.....p. 156	OR121.....p. 150
EN309.....p. 26	EN435.....p. 92	ENT017.....p. 93 - 116	FI0157.....p. 123	FI208.....p. 114	GY107.....p. 115	JO038.....p. 156	OR122.....p. 150
EN31201.....p. 61	EN439.....p. 33	ENT020.....p. 101	FI0158.....p. 123	FI209.....p. 112	GY120.....p. 21	JO040.....p. 155	OR124.....p. 150
EN31202.....p. 61	EN440.....p. 14	ENT021.....p. 93	FI016.....p. 119	FI232.....p. 117	GY14.....p. 19 - 165	JO042.....p. 157	OR126.....p. 149
EN31203.....p. 61	EN450.....p. 48	ENT350.....p. 104	FI0161.....p. 122	FI3.....p. 118	GY15.....p. 18 - 164	JO045.....p. 155	OR127.....p. 150
EN31205.....p. 61	EN451.....p. 48	ENT402.....p. 101	FI01610.....p. 122	FI3003.....p. 119	GY17.....p. 18 - 164	JO055.....p. 157	OR128.....p. 150
EN31211.....p. 61	EN452.....p. 34 - 48	ENT403.....p. 101	FI01615.....p. 122	FI4.....p. 118	GY18.....p. 18 - 164	JO108.....p. 157	PA12/100.....p. 135
EN31216.....p. 61	EN452-B.....p. 22	ENT500.....p. 151 - 178	FI0162.....p. 122	FI4000.....p. 124	GY19.....p. 18 - 146 - 164	JO120.....p. 155	

PA12/12..... p. 135	PR148 p. 176	PR560 p. 158	RANG93..... p. 100	SO015..... p. 85	SO1908..... p. 84	SO9001-6 p. 83	TT1015..... p. 140
PA15/100..... p. 135	PR150 p. 158	PR561 p. 158	RANG95..... p. 100	SO016..... p. 87	SO1910..... p. 84	SO9003-6 p. 83	TT2015..... p. 92 - 140
PA15/12..... p. 135	PR151 p. 158	PR562 p. 158	RANG96..... p. 100	SO018..... p. 83	SO2022..... p. 86	SO9004..... p. 83	TT2017-10 p. 140
PA6/100..... p. 135	PR152 p. 158	PR563 p. 158	RANG97..... p. 100	SO0200..... p. 88	SO3001..... p. 80	SO901..... p. 81	TT3010..... p. 140
PA6/12..... p. 135	PR153 p. 158	PR564 p. 158	RCL3..... p. 53	SO0210..... p. 88	SO501..... p. 80	SO901-B..... p. 81	TT3016..... p. 140
PA9/100..... p. 135	PR154 p. 158	PR565 p. 158	RCL4..... p. 53	SO022..... p. 84	SO503..... p. 80	SO902..... p. 81	TT3016/BAL p. 140
PA9/12..... p. 135	PR155 p. 158	PR566 p. 158	RCL5..... p. 53	SO023-10..... p. 87	SO504/BD5..... p. 85	SO902-B..... p. 81	TT7000..... p. 141
PACLEF2..... p. 135	PR156 p. 158	PR6..... p. 174	RE125..... p. 79	SO025-6..... p. 87	SO504/BG10..... p. 85	STB3..... p. 135	TT7001..... p. 141
PAI7/100..... p. 135	PR157 p. 158	PR600..... p. 171	RE250..... p. 79	SO026..... p. 84	SO504/C..... p. 87	STB4..... p. 135	TT7002..... p. 141
PAI7/12..... p. 135	PR158 p. 158	PR63..... p. 174	REC3..... p. 53	SO027-12..... p. 86	SO504/CO10..... p. 87	STH001..... p. 148	TT7003..... p. 141
PAI9/100..... p. 129	PR16..... p. 168	PR7..... p. 168	REC4..... p. 53	SO1001-12..... p. 83	SO504/G..... p. 87	STH002..... p. 148	UN100..... p. 148
PAI9/12..... p. 135	PR160..... p. 173	PR8..... p. 173	REC5..... p. 53	SO1003..... p. 84	SO504/P..... p. 87	STH003..... p. 148	UN85..... p. 148
PAPM..... p. 101	PR161..... p. 173	PR9002..... p. 166	RP3..... p. 53	SO1006..... p. 84	SO504/PA10..... p. 85	STH004..... p. 148	V9307..... p. 54
PAPP..... p. 101	PR163..... p. 175	PR9003..... p. 166	RP4..... p. 53	SO1008..... p. 84	SO504/SP6..... p. 87	TE1502..... p. 10	VB001..... p. 110
PAPV..... p. 101	PR164..... p. 175	PR9005..... p. 166	S2000..... p. 146	SO1013..... p. 83	SO504/TA10..... p. 86	TE1507..... p. 12	VB002..... p. 110
PB001..... p. 145	PR17..... p. 168	PR9011..... p. 166	S4042..... p. 90	SO1301..... p. 88	SO507..... p. 81	TE1510..... p. 11	VB004..... p. 110
PB001-BA..... p. 145	PR170..... p. 158	PR9016..... p. 166	S4043..... p. 90	SO1302..... p. 88	SO508..... p. 80	TE1511..... p. 11	VB500..... p. 110
PB001-BA-I..... p. 145	PR171..... p. 158	PR9017..... p. 166	S4047..... p. 90	SO1303..... p. 88	SO510..... p. 80	TE1516..... p. 11	VD200..... p. 54
PB001-R..... p. 145	PR172..... p. 158	PR9-20..... p. 174	S4048..... p. 90	SO1502..... p. 88	SO511..... p. 80	TK001..... p. 178	VESF-10..... p. 102
PB002..... p. 145	PR173..... p. 158	PR9500..... p. 162	S663..... p. 90	SO1503..... p. 88	SO521..... p. 75	TMORTN..... p. 73	VLB301..... p. 54
PB003..... p. 146	PR174..... p. 158	PR9502..... p. 162	S665..... p. 90	SO1504..... p. 88	SO523..... p. 75	TN703/R..... p. 111	VLB302..... p. 54
PB003-H..... p. 146	PR175..... p. 158	PR9503..... p. 163	S666..... p. 92	SO1505..... p. 88	SO524..... p. 75	TR8309..... p. 174	VLB303..... p. 54
PEINT3..... p. 104	PR176..... p. 158	PR9504..... p. 162	S667..... p. 92	SO1901..... p. 84	SO526..... p. 75	TT1001..... p. 140	VLB304..... p. 54
PEINT5..... p. 104	PR177..... p. 158	PR9506..... p. 162	S7227..... p. 91	SO1902..... p. 84	SO530..... p. 75	TT1005..... p. 140	VLB900..... p. 54
PEINT6..... p. 104	PR18..... p. 168	PR9507..... p. 162	S7229..... p. 91	SO1903..... p. 84	SO531..... p. 75	TT1011..... p. 140	
PF2..... p. 136	PR180..... p. 19 - 161 - 165	PR9508..... p. 162	S8439..... p. 76	SO1906..... p. 84	SO532..... p. 75	TT1012..... p. 140	
PF3..... p. 136	PR19..... p. 167	PR9510..... p. 162	S8441..... p. 92				
PF4..... p. 136	PR190..... p. 159	PR9511..... p. 162	S8442..... p. 65 - 70 - 76				
PF5..... p. 136	PR190-F..... p. 159	PR9515..... p. 163	S8445..... p. 92				
PF6..... p. 136	PR2..... p. 168	PR9516..... p. 163	S8538..... p. 76				
PF7..... p. 136	PR200..... p. 170	PR9518..... p. 163	S8544..... p. 76				
PLO03..... p. 22	PR201..... p. 170	PR9519..... p. 163	S8545..... p. 76				
PLO07..... p. 22	PR202..... p. 170	PR9521..... p. 163	S8623..... p. 77				
PLO1..... p. 16	PR203..... p. 170	PR9528..... p. 167	S8624..... p. 77				
PLO2..... p. 16	PR204RF..... p. 137 - 170	PR9529..... p. 167	S8625..... p. 77				
PLO3..... p. 17	PR205R..... p. 137 - 170	PV2..... p. 178	S8626..... p. 77				
POIG..... p. 68	PR206..... p. 137 - 170	R1311..... p. 53 - 173	S9430..... p. 77				
PR001..... p. 12 - 176	PR225..... p. 113	R7307..... p. 53	S9431..... p. 77				
PR1..... p. 168	PR23..... p. 18 - 165	RANG008..... p. 94 - 142	S9432..... p. 77				
PR10..... p. 174	PR24..... p. 18 - 165	RANG10..... p. 95	SIFF..... p. 66				
PR100..... p. 175	PR26..... p. 18 - 165	RANG12..... p. 91	SIFFD..... p. 67				
PR103..... p. 171	PR27..... p. 165 - 175	RANG13..... p. 95	SIFFMG..... p. 67				
PR10-VES..... p. 174	PR29..... p. 172	RANG14..... p. 94	SIFFMINI..... p. 67				
PR11..... p. 174	PR3..... p. 168	RANG3..... p. 94	SIFFP..... p. 66				
PR114..... p. 174	PR400..... p. 171	RANG4..... p. 95	SIFFS..... p. 66				
PR114-VES..... p. 174	PR402..... p. 171	RANG4B..... p. 95	SIFFSE..... p. 66				
PR118..... p. 173	PR403..... p. 171	RANG5..... p. 97	SIFFT..... p. 67				
PR123-2..... p. 176	PR404..... p. 171	RANG5-BA..... p. 97	SIFFU..... p. 67				
PR124..... p. 172	PR405..... p. 171	RANG5-E..... p. 97	SIFM-12..... p. 68				
PR125..... p. 172	PR49..... p. 161	RANG6..... p. 97	SIFP+COR..... p. 68				
PR126..... p. 172	PR5..... p. 167	RANG6-BA..... p. 97	SIFP-12..... p. 68				
PR127..... p. 172	PR550..... p. 158	RANG6-BO..... p. 98	SO001..... p. 85				
PR128..... p. 172	PR551..... p. 158	RANG6-E..... p. 97	SO002..... p. 84				
PR129..... p. 172	PR552..... p. 158	RANG6-ESC009..... p. 98	SO003..... p. 87				
PR133..... p. 167	PR553..... p. 158	RANG6-ESC011..... p. 98	SO004..... p. 85				
PR135..... p. 173	PR554..... p. 158	RANG6-JO..... p. 98	SO006-5..... p. 85				
PR137..... p. 167	PR555..... p. 158	RANG6-MIF..... p. 96	SO008-10..... p. 86				
PR141..... p. 172	PR556..... p. 158	RANG7..... p. 94	SO009..... p. 86				
PR142..... p. 176	PR557..... p. 158	RANG80..... p. 100	SO011-10..... p. 86				
PR143..... p. 168	PR558..... p. 158	RANG81..... p. 100	SO012..... p. 84				
PR145..... p. 173	PR559..... p. 158	RANG92..... p. 100	SO014..... p. 85				



A

AB Wheel p.119
 Accessoire filet..... p. 107
 Accroche balise p. 150
 Acrobatic 4 roues p. 155
 Aiguille de gonflage..... p. 102
 Alcool à 70°..... p. 86
 Algues lestées p. 139
 Anneau souple p. 175
 Anneau très souple p. 166
 Anneaux lestés et numérotés p. 139
 Anneaux de jonglage p. 156
 Arceaux de précision p. 35
 Armoires de rangement p. 96 - 97
 Articulation pour piquet de slalom..... p. 23
 Assiette de jonglerie..... p. 157

B

Bacs de rangement p. 100
 Badminton, affichage terrain p. 143
 Badminton, porte-filet..... p. 93
 Badminton, sac pour raquettes... p. 92 - 142
 Badminton, sur-filet..... p. 143
 Balances Airboard p. 112
 Balance dôme p. 112
 Balise de contrôle..... p. 150
 Balise scolaire p. 150
 Balle à boucles..... p. 172
 Balles à grains..... p. 156
 Balle à jongler..... p. 156 - 172 - 174
 Balles baseball..... p. 147
 Balle comète..... p. 172
 Balle de scène..... p. 156
 Balle de street hockey..... p. 148
 Balle de tennis en mousse... p. 172 - 174
 Balle étoile..... p. 172
 Balle gymnique..... p. 113 - 154
 Balle hérisson..... p. 172
 Balle hockey sur gazon..... p. 148
 Balle lestée striée..... p. 136
 Balle pyramide..... p. 172
 Balle réactive..... p. 113 - 172
 Balle synthétique cœur liège..... p. 147
 Balle unihockey p. 148
 Balles pickleball..... p. 145
 Balles tennis de table..... p. 140
 Ballon à clochettes..... p. 173
 Ballon de dribble p. 172
 Ballon de manipulation..... p. 113
 Ballon géant..... p. 174
 Ballon multi-usages p. 173
 Ballon nacré..... p. 173
 Ballon paille..... p. 173
 Ballon sauteur p. 167
 Ballons basketball p. 50 - 51
 Ballons football p. 38 - 39
 Ballons handball p. 44 - 45
 Ballons rugby..... p. 53 - 173
 Ballons volleyball p. 54
 Bande adhésive élastique p. 84
 Bande autofixante p. 85

Bande Co-plus p. 84
 Bande crêpe..... p. 85
 Bande de boxe..... p. 126
 Bande de gaze..... p. 85
 Bande de kinésiologie..... p. 84
 Bande de résistance latérale p. 121
 Bande élastique de résistance..... p. 118
 Bande extensible p. 85
 Bande graduée p. 133
 Bande mousse p. 84
 Bande Tensoplast..... p. 84
 Bandes marquage départ-arrivée..... p. 19 - 161 -165
 Bandoulière pour EN140..... p. 14
 Barre de traction murale..... p. 125
 Barres pour gants de boxe pour RANG6..... p. 98
 Barres amovibles pour RANG5..... p. 97
 Barres amovibles pour RANG6..... p. 97
 Barres d'haltères..... p. 124
 Barres parallèles p. 119
 Base à picots p. 112
 Base de baseball..... p. 147
 Base lestable p. 22
 Bâton de massage p. 114
 Bâton du diable p. 157
 Bâton lesté..... p. 139
 Battes baseball p. 147
 Batting tee..... p. 147
 Baume rouge..... p. 88
 Bicyclette 3-6 ans p. 162
 Bloc de changement de joueurs..... p. 72
 Bonnets de bain..... p. 138
 Bouclier de rugby..... p. 52
 Bouclier gardien handball p. 42
 Boussole d'orientation p. 149
 Boussole pouce p. 149
 Boussole scolaire p. 149
 Bouteille hygiénique..... p. 75
 Bouteilles..... p. 75
 Bracelets lestés..... p. 119
 Brassards p. 74 - 178
 Brique..... p. 168
 Brique de yoga p. 114
 Brosse à chaussures p. 104
 Brosse pour tableau magnétique..... p. 65
 Buts de basket p. 46 - 47
 Buts de football..... p. 31
 Buts de handball p. 41

C

Cardiofréquencemètre..... p. 58 - 117
 Carnet tactique basketball..... p. 60
 Carnet tactique football..... p. 60
 Carnet tactique handball p. 60
 Carré..... p. 18 - 164
 Carte d'arbitrage football p. 69
 Cartes d'arbitrage handball..... p. 69
 Carton d'arbitre p. 69
 Carton de 50 frites de natation..... p. 139
 Cartons de contrôle..... p. 151
 Casque de boxe p. 127

Ceinture de judo..... p. 130
 Ceinture de natation..... p. 138
 Cerceau extra-flexible p. 27 - 167
 Cerceaux plats p. 27 - 128
 Cerceaux ronds..... p. 27 - 154 - 167
 Cerceaux hexagonaux p. 25
 Cercle de basketball..... p. 47 - 109
 Cercle de marquage..... p. 16 - 156
 Cercle pour jeu du toro p. 35
 Cestas..... p. 176
 Chaîne de délimitation..... p. 19 -161
 Chariot de rangement..... p. 94
 Chariot de rangement badminton..... p. 94 - 142
 Chariot pour 5 mannequins..... p. 34
 Chariots de rangement..... p. 95
 Chasuble 100 % bouteilles recyclées p. 7 - 13
 Chasuble ajourée avec liseré..... p. 10
 Chasuble ajourée simple..... p. 10
 Chasuble ajourée numérotée..... p. 11
 Chasuble ajourée réversible..... p. 12
 Chasuble extensible p. 11
 Chasuble réversible rugby..... p. 12
 Chasuble nylon avec velcro p. 13
 Chemin de corde pour boule d'équilibre p. 155
 Chlorhexidine..... p. 86
 Chronomètre p. 56 - 57 - 58
 Cible + anneaux en mousse p. 175
 Cibles football p. 36
 Cibles handball..... p. 43
 Circle bike..... p. 163
 Ciseaux..... p. 87
 Claquoirs p. 132
 Clé métallique pour crampons..... p. 78
 Clef acier pour pointe athlétisme .. p. 135
 Col de cône p. 17
 Compresse p. 87
 Compresse de froid..... p. 83
 Compresse réutilisables chaud-froid..... p. 83
 Compresseur avec cuve..... p. 101
 Compteur d'impulsion p. 58
 Cône 16 trous..... p. 168
 Cône avec trous..... p. 20
 Cône extra-souple p. 16
 Cônes souples..... p. 16
 Cordes à sauter..... p. 117 - 154 - 175
 Cordes ondulatoires..... p. 120
 Cordon pour le poignet..... p. 68
 Cordons pour sifflet p. 67 - 68
 Cordons spirales..... p. 66
 Coupelle seule..... p. 14
 Coupelles triangulaires p. 6 - 15
 Courbe de marquage..... p. 18 - 164
 Coussin d'équilibre p. 112
 Coussin lombaire..... p. 115
 Couverture de survie..... p. 87
 Crampons p. 78
 Crayon d'arbitre..... p. 69

Crème neutre apaisante..... p. 88
 Crochets à vis..... p. 107
 Crosse hockey sur gazon..... p. 148
 Crosse street hockey p. 148
 Crosse unihockey p. 148
 Cryo argile intense..... p. 88

D

Dé en mousse p. 173
 Décamètre p. 133
 Demi-cerceau p. 168
 Désinfectant et désodorisant p. 76 - 126 -153
 Diabolo..... p. 157
 Disques pour haltères..... p. 124
 Disques à lancer p. 136
 Disque de renforcement musculaire p. 112
 Disque souple..... p. 170
 Disque volant..... p. 171
 Draissienne p. 162
 Drapeaux de touche..... p. 72
 Drapeau pour poteau corner p. 103

E

Écharpe de jeu ajustable..... p. 12 - 176
 Échasses..... p. 167
 Échelle d'entraînement en nylon..... p. 24
 Échelles de rythme..... p. 24
 Échelle de rythme circulaire p. 25
 Échelle de rythme combinée avec haie p. 25
 Elastiband p. 118
 Élastique de renforcement multi-activités..... p. 121
 Élastique de résistance p. 121
 Élastiques de saut p. 107 - 132
 Élastique de shoot..... p. 49
 Embase avec bouchon p. 103
 Embase pour EN100..... p. 103
 Épingle à nourrice..... p. 132
 Équerre de marquage p. 18 - 146 - 164
 Étagères amovibles..... p. 97

F

Feu tricolore seul p. 159
 Feu tricolore sur pied avec socle... p. 159
 Fiche de marquage rectangulaire.. p. 133
 Fiche de marquage ronde..... p. 133
 Fiches temps mort handball p. 73
 Filet 11 joueurs européen p. 108
 Filet 8 joueurs transportable..... p. 107
 Filet basketball à franges..... p. 47 - 109
 Filet de badminton p. 111
 Filet de basketball..... p. 47 - 109
 Filet de beach volley seul p. 110
 Filet de rebond base lestée..... p. 33
 Filet handball amortisseur p. 109
 Filet rabattable p. 107
 Filet tennis..... p. 111
 Filets handball..... p. 109
 Filets pour ballons..... p. 90
 Filets volleyball..... p. 110

Finger volleyball p. 54
 Fixation pour corde ondulatoire.... p. 120
 Fixation pour suspension trainer... p. 120
 Flèche p. 18 - 164
 Flèche de marquage, basketball..... p. 73
 Foam ball p. 113
 Foulards à jongler..... p. 156
 Foulard de jeu..... p. 12 - 176
 Foulards lestés..... p. 156

G

Gants de baseball..... p. 147
 Gants de boxe p. 126
 Gants velcro + balle..... p. 176
 Gels cryo p. 88
 Gels chauffants p. 88
 Glacière..... p. 75
 Glycérine..... p. 102
 Gonfleur..... p. 101
 Gonge Air Board..... p. 167
 Graisse Le Phoque p. 78

H

Haies basculantes..... p. 26
 Haie métallique réversible..... p. 134
 Haies plastiques p. 134
 Haies aluminium..... p. 134
 Haltères p. 119
 Hand grip..... p. 119
 Handicap main..... p. 152
 Harnais de résistance..... p. 121
 Housse raquette pickleball p. 146
 Housse de protection pour trampoline F1800..... p. 113
 Huile camphrée..... p. 88

I

Indiaka p. 171

J

Jalons p. 21
 Javelots..... p. 137
 Javelot en mousse p. 130 - 170
 Jeton pile ou face p. 69
 Jeu de 4 sandows p. 107
 Jeu de 5 fiches de faute..... p. 73
 Judo, veste p. 130
 Juggle football p. 35

K

Kettlebell..... p. 123
 Kit badminton..... p. 143
 Kit chasubles combat..... p. 128
 Kits d'entraînement p. 22
 Kits avec cône et support p. 14
 Kit de 12 maxi-cônes avec support..... p. 21
 Kit de 14 poteaux de corner rugby avec drapeaux jaunes... p. 52 - 103
 Kit de mini coupelles..... p. 15
 Kit de délimitation, 40 cônes p. 14
 Kit vitesse et coordination p. 28
 Kit vitesse et réactivité..... p. 28
 Kit vitesse et résistance p. 28
 Kits parcours moteur p. 168

L

Lacets p. 78
 Lanière de marquage..... p. 19 - 165
 Lanière de shoot p. 49
 Latte aimantée pour haie p. 134
 Latte de jalonnage..... p. 19 - 133
 Latte de marquage..... p. 19 - 165
 Latte de prise de marque p. 133
 Lest seul p. 123
 Leukotape p. 84
 Lot 1 sifflet plastique + 1 cordon..... p. 68
 Lot de 10 cônes 12 trous p. 20
 Lot de 10 paires de mains et 10 paires de pied..... p. 165 - 175
 Lot de 10 tampons alcool p. 86
 Lot de 12 dosettes arnica p. 86
 Lot de 2 bandes auto-agrippantes... p. 42
 Lot de 2 barres, escalade..... p. 98
 Lot de 2 feutres pour Taktifol p. 61
 Lot de 2 frites de combat..... p. 128
 Lot de 20 balles, parachute..... p. 174
 Lot de 20 crochets à glissière p. 107
 Lots de 24 aimants plats p. 65
 Lot de 25 implants + enfoncoir..... p. 104
 Lot de 3 balles à grains eco..... p. 156
 Lot de 3 cerceaux lestés p. 139
 Lot de 3 mini-bandes de résistance..... p. 118
 Lot de 4 clips poteaux corner..... p. 103
 Lot de 5 aimants pour EN2041/2/9..... p. 65
 Lots de 5 cônes..... p. 17
 Lot de 5 feutres effaçables..... p. 65
 Lot de 6 cerceaux pour pétanque..... p. 27 - 146
 Lot de 6 frites de natation..... p. 139
 Lot de 6 poutres droites et 6 poutres courbes..... p. 168
 Lot de 6 rubans de gym 1.60 m..... p. 175
 Lot de chasubles numérotées p. 11
 Lunette de jeu..... p. 49
 Lunette de piscine p. 138

M

Magnésie, boîte de 8 pains p. 152
 Malles de rangement p. 100
 Mallette, 24 boussoles..... p. 149
 Mallettes de chronos p. 56
 Mallette arbitre p. 70
 Mallette course d'orientation..... p. 149
 Manchon pour barre p. 124
 Mannequins p. 34
 Mannequin de défense..... p. 34 - 48
 Marquage au sol pour basketball..... p. 49
 Marquage éphémère..... p. 104 - 178
 Marquage T..... p. 18 - 146 - 164
 Marquage temporaire p. 104 - 178
 Marquages en PVC p. 18 - 164 - 165
 Marteau souple..... p. 170
 Masque occultant..... p. 176
 Massue enfant p. 154

Massue jonglerie p. 157
 Medecine balls p. 122
 Mesureur de pression p. 102
 Mesureur de pression digital p. 102
 Mini-butts football p. 30 - 31
 Mini-butts handball p. 41
 Mini-compresseur électrique p. 101
 Mini-cônes souples p. 16 - 161
 Mini-haies de saut p. 26 - 170
 Mini-plot de jalonnage souple p. 17
 Mini-sac soigneur p. 80
 Mini-set d'arbitrage de foot p. 69
 Mini-set d'arbitrage de Handball p. 69
 Mini-set d'arbitrage rugby p. 69
 Mini-trampoline p. 113
 Mini-tennis, 2 raquettes + 1 balle p. 174
 Mires de volleyball p. 110
 Mitaine de boxe p. 126
 Montre arbitre p. 69
 Moon hopper p. 167

N

Nattes de gym p. 116
 Nettoyant résine Trimona p. 79
 Nœud sonnette p. 152

O

Obstructeur de basket p. 48
 Odomètre p. 133

P

Pack de 3 sifflets FOX avec étui p. 67
 Paire de drapeaux haut de gamme p. 72
 Paire de gants de soigneur p. 87
 Paire de marqueur fautes basket p. 73
 Paire de pinces multi-usages p. 22
 Palet de street hockey p. 148
 Palette d'entraînement p. 138
 Panneaux signalisation routière p. 158
 Panneau GD seul p. 73
 Pansements p. 85
 PAO p. 127
 Parachute p. 120 - 174
 Pass'Ball p. 48
 Patin de glisse p. 119
 Patinette mini viking p. 162
 Patte d'ours p. 127
 Peintures pour traceuse p. 104
 Peinture à pulvérisation p. 104
 Pilate ring p. 114
 Pince à écharde p. 87
 Pinces de contrôle p. 151
 Piquets course orientation p. 150
 Piquets de slalom p. 23
 Planche à rebond pliable p. 33
 Planche de natation p. 138
 Planche de proprioception p. 112
 Planchettes de chronométrage p. 58
 Plaquettes de rangement p. 65
 Plaquette recto/verso basketball p. 60
 Plaquette recto/verso football p. 60
 Plaquette recto/verso handball p. 60
 Plaquette recto/verso volleyball p. 60

Plaquettes changement
 joueur volleyball p. 73
 Plateforme de pliométrie p. 125
 Plots base carrée p. 16
 Plot grand modèle p. 21
 Plot lestable dur et léger p. 22
 Plot réfléchissant base carrée p. 17
 Plot souple p. 16
 Plots 30 cm numérotés p. 17 - 139
 Plyo box p. 125
 Pochette arbitre handball p. 70
 Pochette de chronométrage,
 face interne effaçable p. 60
 Pochette magnétique basketball p. 60
 Pochette magnétique football p. 60
 Pochette magnétique handball p. 60
 Pochette support pédagogique p. 17
 Pochettes arbitre football p. 70
 Poids scolaires en fonte p. 136
 Poids souples p. 170
 Poignet avec attache
 pour sifflet p. 68
 Pointes athlétisme aiguille p. 129 - 135
 Pompe à ballon verticale p. 101
 Pompe à pied p. 101
 Pompe verticale avec manomètre p. 101
 Pompes à main p. 101
 Porte-jalons p. 93
 Porte-bouteilles p. 75
 Porte-carte d'orientation p. 151
 Porte-cerceaux p. 93
 Porte-chasubles p. 93 - 94
 Porte- filet volleyball p. 110
 Porte-jalons/piquets de slalom p. 92
 Porte-nattes mobile p. 93 - 116
 Porte-voix p. 178
 Porte-cerceaux/porte-haies p. 92
 Porte-nattes mural p. 93 - 116
 Porte-seau + seau balles TT p. 141
 Poteaux corner p. 103
 Poutres d'équilibre p. 168
 Power bag p. 123
 Protection de poteau de rugby p. 52
 Protège-pointe pour AC5 p. 23
 Protège-dents p. 79 - 127
 Pullbuoy p. 138
 Push Up bar p. 119

R

Rack à ballons p. 94
 Range disques pour haltère p. 124
 Rangement pour chasubles p. 93
 Raquettes badminton p. 142
 Raquettes pickleball p. 145 - 146
 Raquettes tennis de table p. 140
 Recharge pour sac expert p. 81
 Recharge pour SO901 p. 81
 Réducteur de cercle de basket p. 48
 Réducteur de but handball p. 42
 Régulateur de tennis p. 111
 Réhausse cône p. 20
 Réhausse sur jalon p. 22

Repose-tête en mousse p. 115
 Résine blanche p. 79
 Résine TRIMONA p. 79
 Resist Handball p. 45
 Rolla bolla p. 155
 Roller d'équilibre p. 155
 Rotule pour EN 100 p. 103
 Rouleau de massage p. 114
 Rouleau mousse p. 114
 Rubans p. 154
 Ruban de délimitation p. 151 - 178

S

Sac + chiffon, tableau Taktifol p. 61
 Sace à ballons p. 90
 Sac à boules p. 146
 Sac à chaussures p. 76
 Sac à dos p. 76
 Sac à dos avec roulettes p. 91
 Sacs à roulettes p. 77
 Sac banane soigneur p. 80
 Sac de sport p. 91
 Sacs de sport DOUBLE p. 77
 Sac équipement en maille p. 90
 Sac expert p. 81
 Sac maillots/shorts/chaussettes p. 92
 Sacs matelot p. 90
 Sacs MID p. 81
 Sac multi-usages p. 76
 Sac pour transport de javelots p. 92
 Sac pour raquettes de tennis
 de table p. 92 - 140
 Sac soigneur éco p. 80
 Sac transport jalons
 ou piquets de slalom p. 92
 Sac XXL matériel p. 92
 Sacs de frappe p. 129
 Sachet d'aiguilles p. 102
 Sacoche entraîneur p. 65 - 70 - 76
 Sacoche arbitre p. 70
 Sangle yoga p. 114
 Scorer 2 chiffres p. 73 - 140
 Scorer 3 chiffres p. 73
 Seau de 90 balles de tennis
 de table en ABS p. 140
 Serviette au Calendula p. 86
 Set de 5 collines p. 166
 Set de 6 pierres de rivière p. 166
 Set de 7 éléments de rivière p. 166
 Set de disques tactiles p. 166
 Sets de Pickleball p. 145
 Set scolaire tennis/badminton/
 volley p. 111
 Sifflet hygiénique p. 68
 Sifflets p. 68
 Sifflets FOX p. 66 - 67
 Socle 3 trous pour EN3520 p. 22
 Socles p. 22
 Souffleur p. 174
 Sparadraps p. 84 - 87
 Spray arbitre p. 72
 Spray de froid p. 83

Spray répare-ballons p. 102
 Spray Trimona p. 79
 Starting block p. 135
 Step p. 115
 Stop-disk pour fixation haltères
 et triceps p. 124
 Strappal p. 84
 Support de transport
 pour EN 201 p. 14 - 21
 Supports sac de frappe p. 129
 Suspension trainer p. 120
 Sutures p. 80

T

Tableaux Taktifol p. 61
 Tableaux tactiques p. 61 à 64
 Tag belt p. 52
 Talkie Walkie p. 178
 Tampon nez hémostatique p. 87

Tapis de sol p. 116
 Tchoukball p. 32
 Tee de rugby p. 52
 Témoin de relais p. 132 - 170
 Tennis ballon p. 37
 Tennis de table p. 140 - 141
 Toupie basculante p. 166
 Traceuse à rouleau p. 104
 Traineau de résistance p. 120
 Tremplin ralentisseur p. 161
 Triceps p. 124
 Tricycle Circle p. 162
 Tricycle Mini Viking p. 162
 Tricycle Viking p. 163
 Trolley bag p. 91
 Trotinette 2 roues Circle p. 162
 Trotinette 3 roues Mini Viking p. 162
 Trotinette Viking p. 163
 Trousses premiers secours p. 80

Tubes élastiques avec poignée p. 118
 Tube pour EN 100 p. 103
 Tunnel p. 167

V

Vaseline p. 88
 Vessie à glace p. 88
 Vessie football p. 102
 Vessies pour ballon géant p. 174
 Vestes lestées p. 123
 Volants badminton p. 142
 Vortex p. 137 - 170
 Vortex mini p. 137 - 170
 Vortex Ultra Grip p. 137 - 170

W

Wall balls p. 122

Z

Zone cible p. 141

